



# Zemědělské bioplynové stanice

Ing. Jaroslav Kára, CSc.

Výzkumný ústav zemědělské techniky, v.v.i.  
Praha 6 - Ruzyně

U Milína 2011

# Krásná Modrá planeta, zdroj biomasy



# Zemědělsky a lesnicky využitelná půda světa z hlediska přírodních podmínek

Faktory přírodních podmínek	mil. ha	% z celkové rozlohy souše
<b><u>Individuální faktory</u></b>		
- dostatečné srážky	6 278	43
- spolehlivé srážky	6 723	46
- příznivá teplota	11 948	83
- vhodná topografie	9 194	64
- úrodná půda	6 602	46
<b><u>Kombinace faktorů</u></b>		
- dostatečné a spolehlivé srážky	4 941	34
- dostatečné a spolehlivé srážky a příznivá teplota	4 617	32
- dostatečné a spolehlivé srážky a příznivá teplota a vhodná topografie (zemědělská a lesní půda)	2 997	21
- dostatečné a spolehlivé srážky, příznivá teplota, vhodná topografie a orná půda	1 053	7
<b>Celkový povrch souše</b>	<b>14 458</b>	<b>100</b>

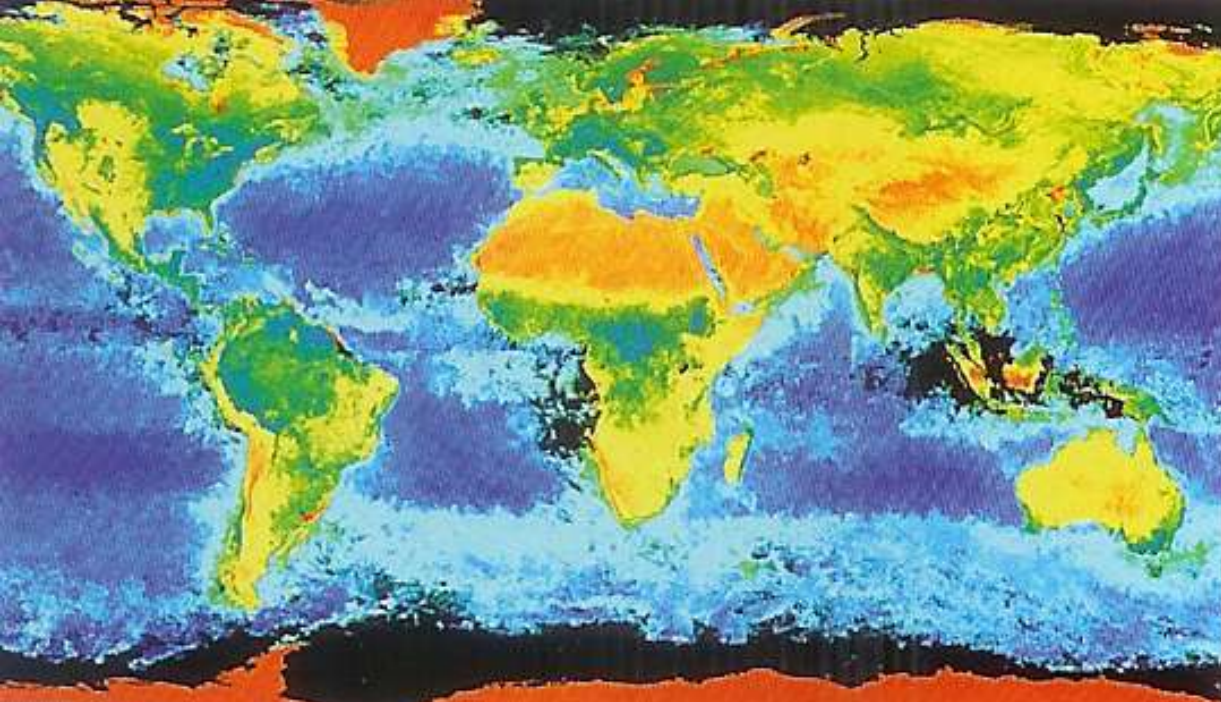

Barevné spektrum  
zemského povrchu  
(zelená = obsah  
chlorofylu)  
se v podstatě kryje  
s oblastmi vhodnými  
pro zemědělství

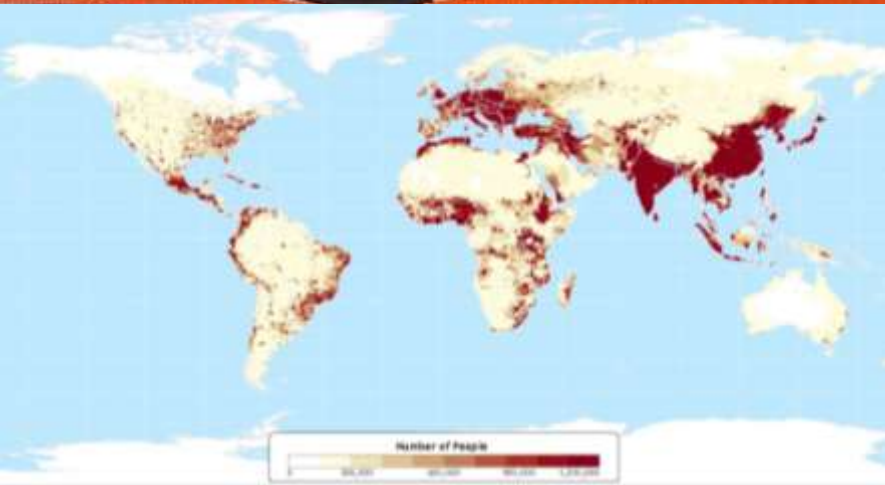

Tomu v zásadě odpovídá i osídlení  
jednotlivých oblastí – potvrzení, že  
člověk je na biomase závislý

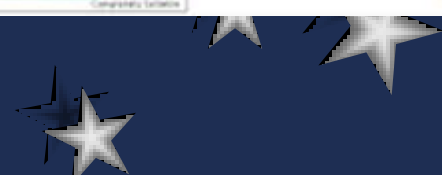
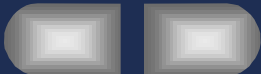



# Zemědělsky využitelná půda světa z hlediska přírodních podmínek

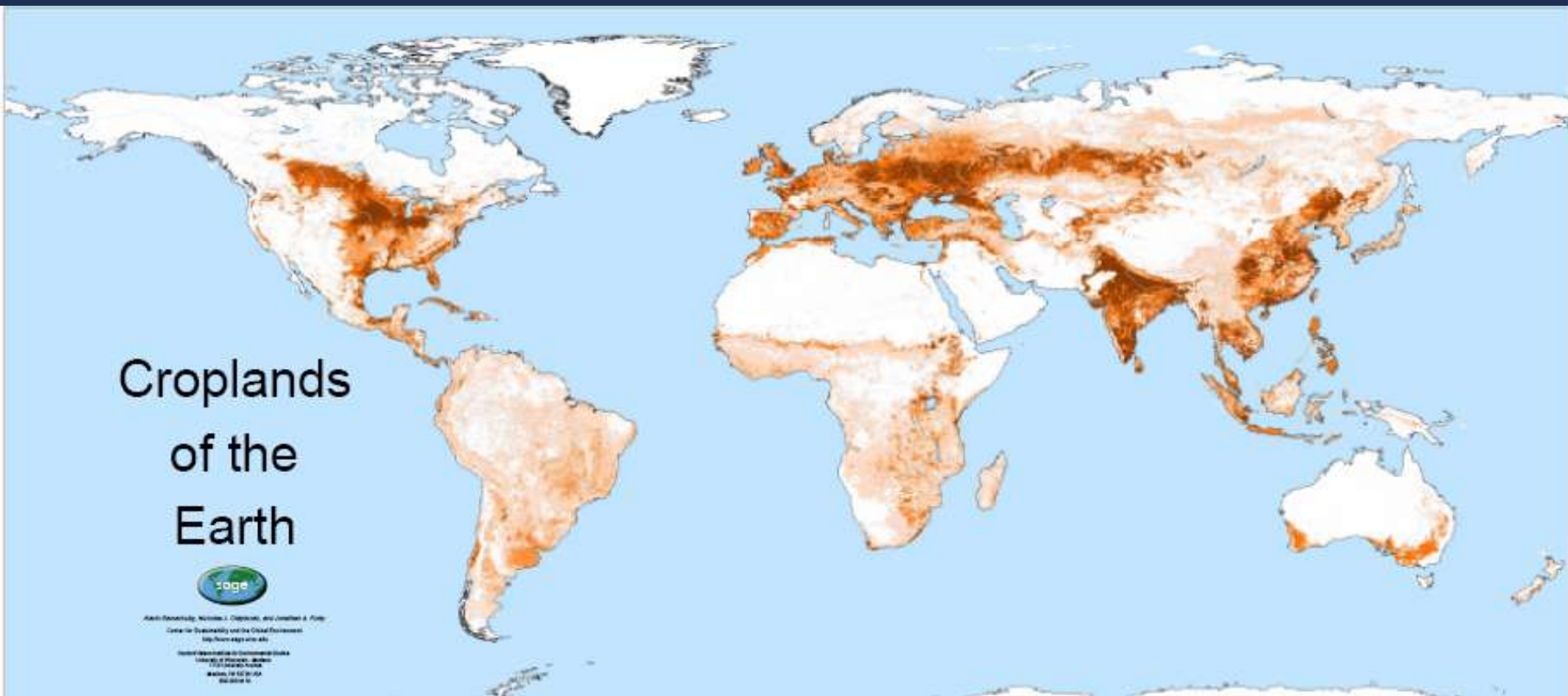

**Cropland = obdělávaná půda**

**Grazing Land = pastviny**





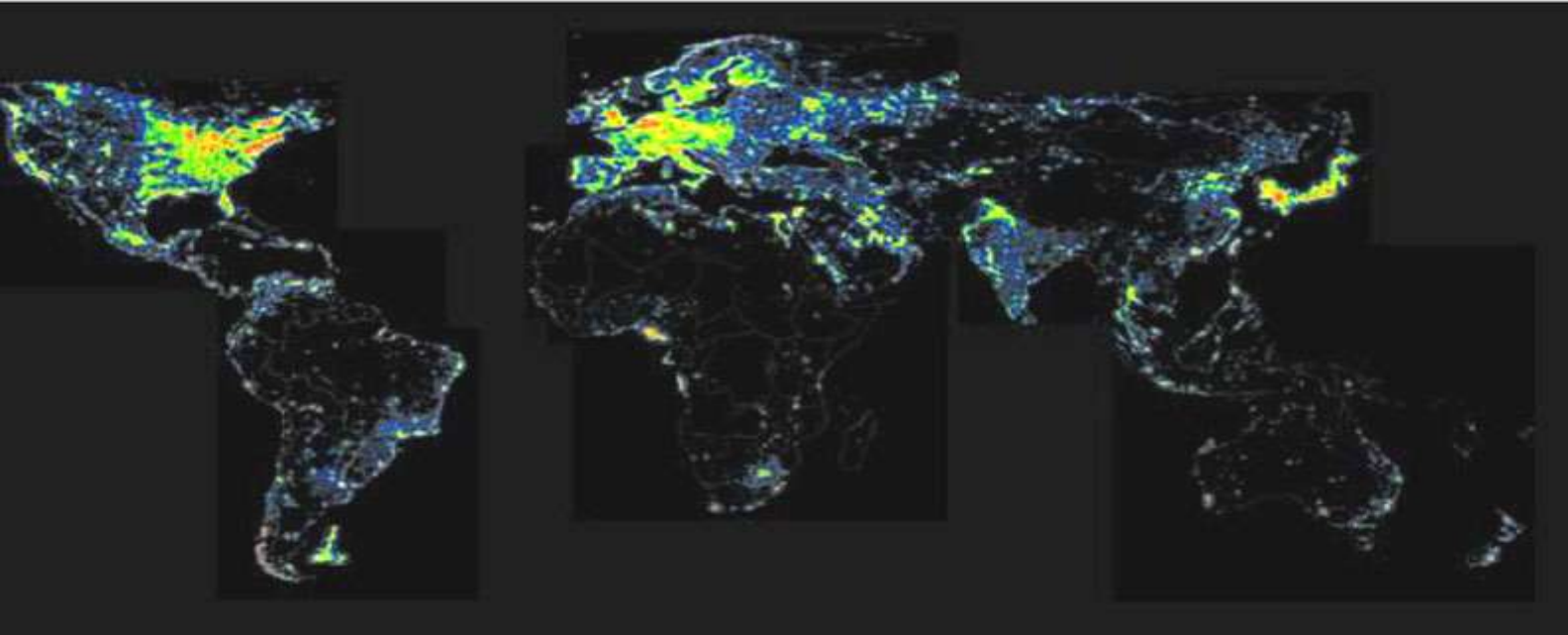

## Světová spotřeba energie



» Spotřeba elektrické energie roste nejen ve vyspělých zemích. Stále více se ale přidávají i další státy, jejichž obyvatelé samozřejmě také touží po vyšší životní úrovni. Například energetické požadavky «čínského draka» rostou dramatickým tempem.





















# Globální oteplování

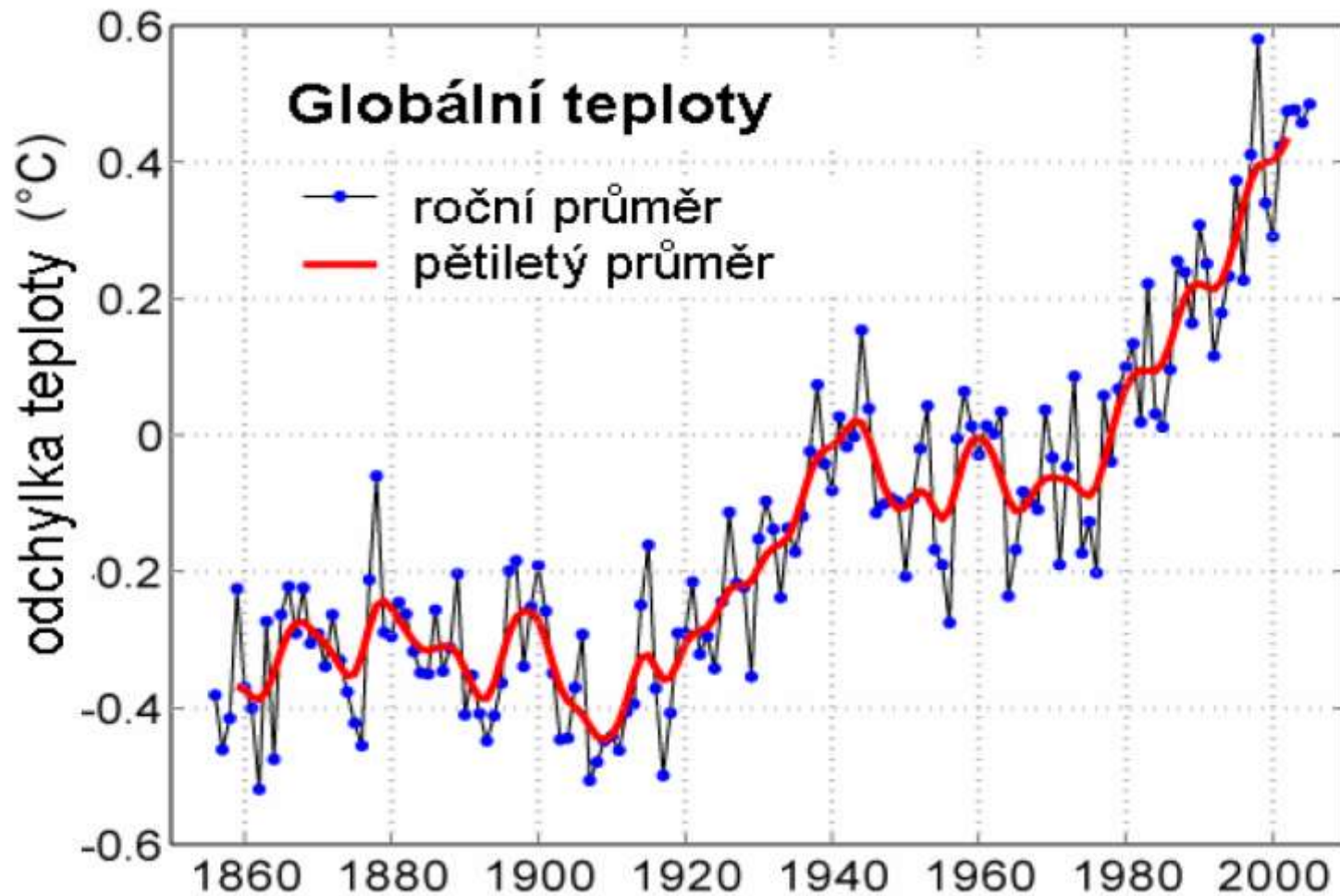



# Světová spotřeba energie s výhledem do roku 2060

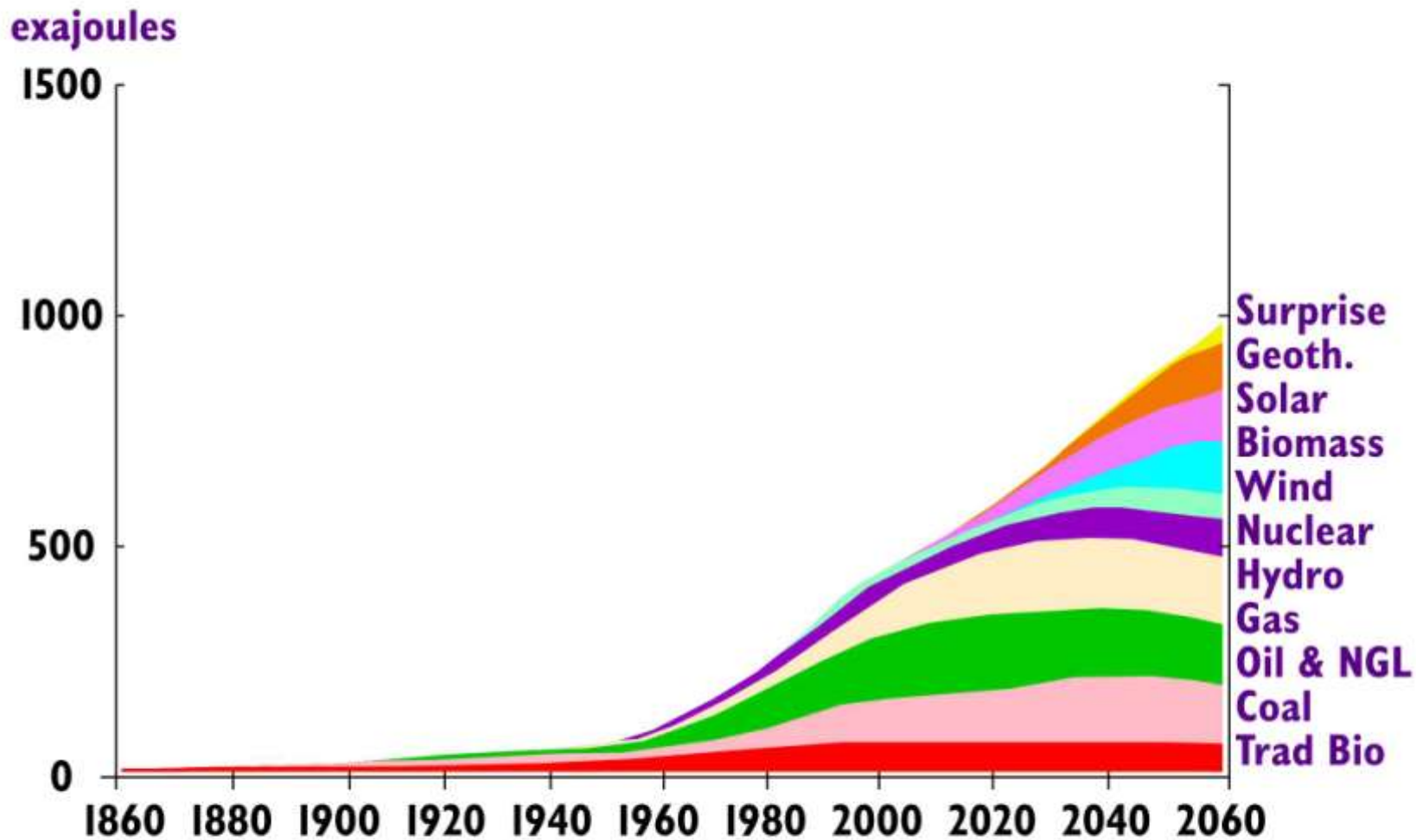

# Procentický podíl jednotlivých PEZ s výhledem do roku 2060

% of total  
Energy Demand

Zdroj: Shell

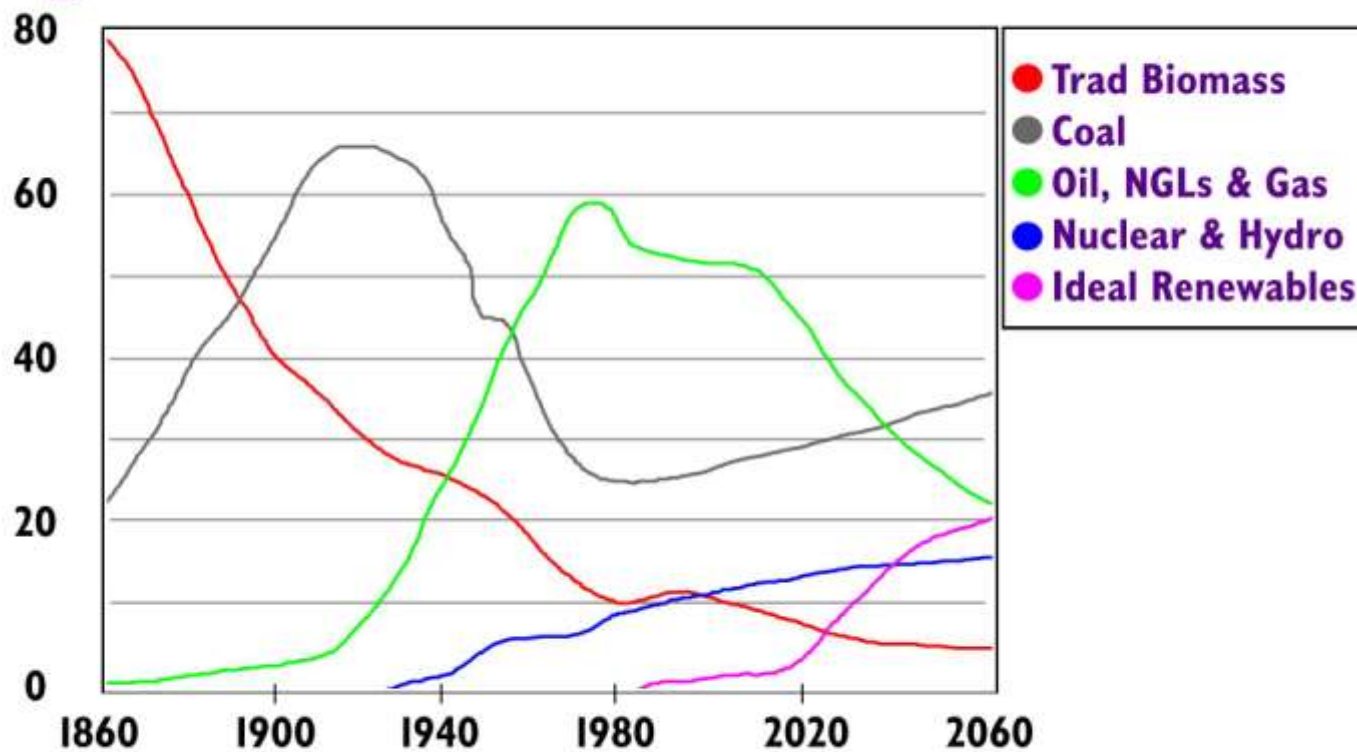



Cena ropy na světových trzích ( USD/barel )

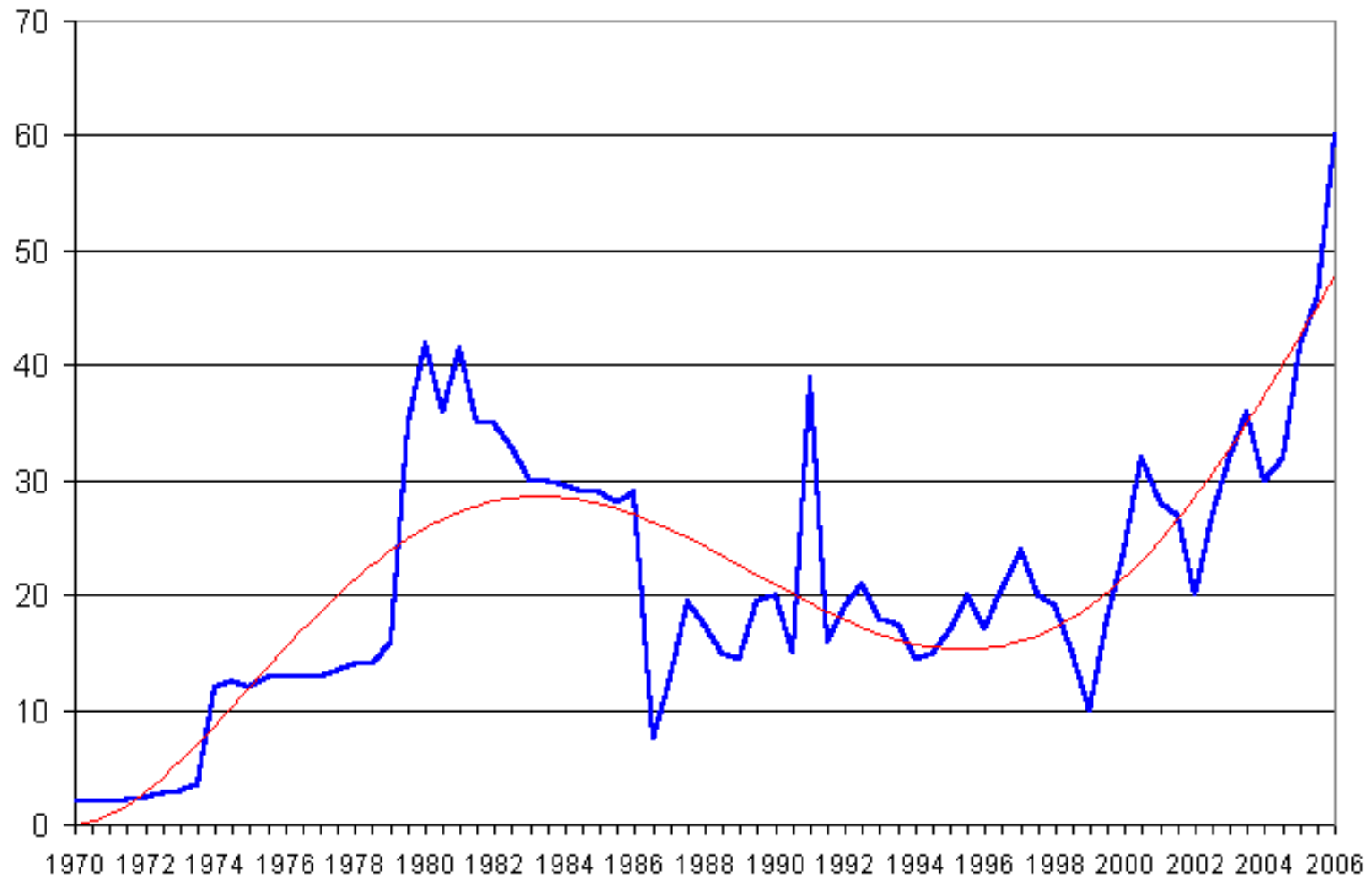



# Využití biomasy

- Celoročně se váže do organické hmoty na zemi asi 100 miliard tun  $\text{CO}_2$ , což je asi 14 % obsahu  $\text{CO}_2$  v ovzduší
  - Dalších 100 miliard tun pouze rostlinami proběhne jako energetický zdroj pro zachování jejich života.
  - Rostlinná hmota zetlí buď přímo, nebo poté co projde trávicím traktem živočichů, jimž tak předá část živin a energie.
- 



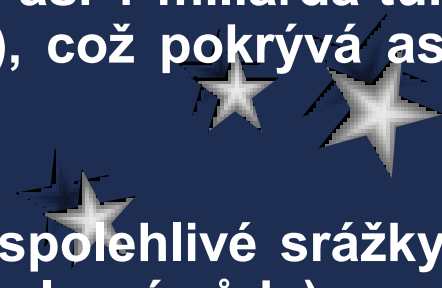

# Využití biomasy

- Průměrná doba života rostlin, tvořených převážně stromy, je asi 10 let, takže celkový potenciál organické hmoty rostlin na Zemi je asi desetinásobek ročního nárůstu.
  - Asi 2 % vyrostlé organické hmoty rostlin využijí k lidské výživě a ke krmení hospodářských zvířat.
  - K průmyslovému zpracování se použije 1% (například výroba papíru).
  - K energetickým účelům se ročně ve světě využije asi 1 miliarda tun biomasy (v přepočtu na ekvivalent černého uhlí), což pokrývá asi 10% celosvětové spotřeby primární energie.
  - Pro získávání biomasy jsou nutné dostatečné a spolehlivé srážky, příznivá teplota a vhodná topografie (zemědělská a lesní půda).
- 

# Využití biomasy

---

- Obecně lze využít tak 10 až 15 miliard tun biomasy ročně.
- Pokud se dnes využívají na výživu lidí a zvířat, k energetickým a průmyslovým účelům cca 4 miliardy tun je k dispozici ještě 6 až 11 miliard tun.
- Dostupný potenciál je tedy zatím využit v rozmezí 27 až 40 %.

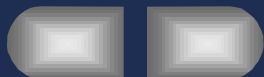



# Strategie využívání biomasy



- ✓ Využití biomasy pro výrobu tuhých a kapalných paliv a plyných paliv, stanovení kvantitativně-kvalitativních, technických a ekonomických parametrů.
- ✓ Tepelně-technické a emisní posouzení biopaliv vyrobených na bázi biomasy.
- ✓ Ověřování nových technologických postupů a experimentálních provozů.



# Průměrné ceny zemědělských plodin

Průměrná cena zemědělských výrobců  
potravinářské pšenice (SZIF)

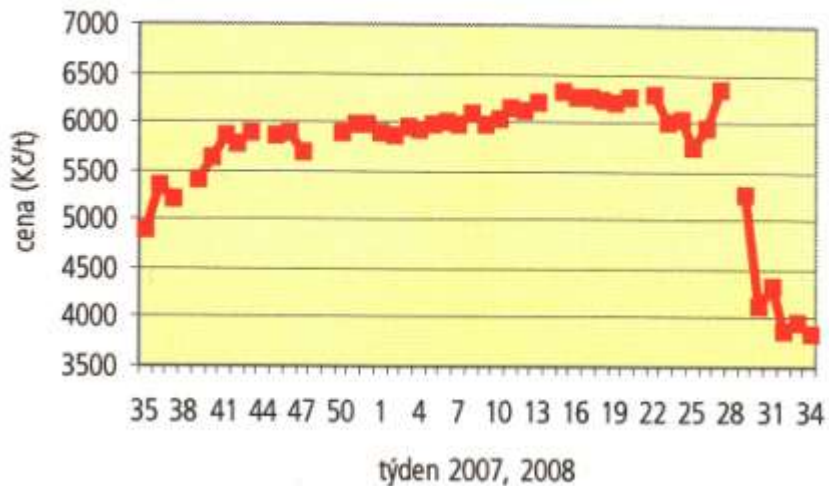

Průměrná cena zemědělských výrobců  
krmné pšenice (SZIF)

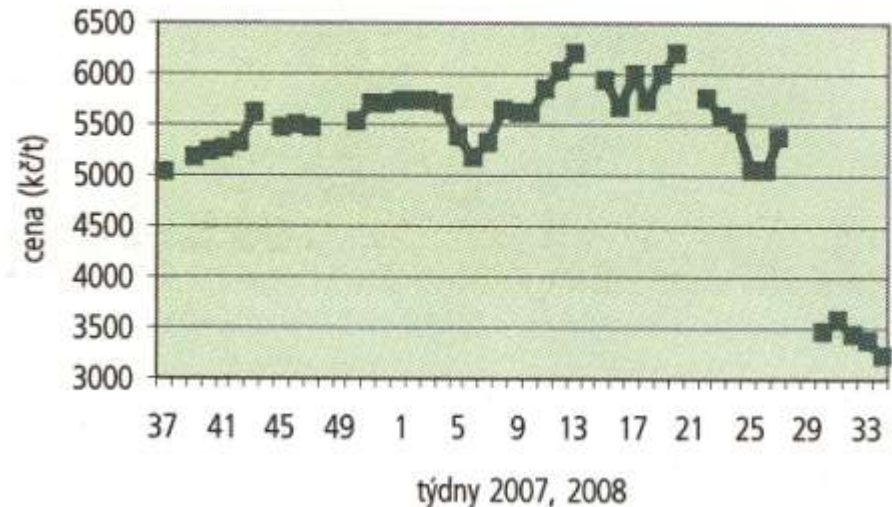



# Průměrné ceny zemědělských plodin

Průměrná cena zemědělských výrobců  
krmného ječmene (SZIF)

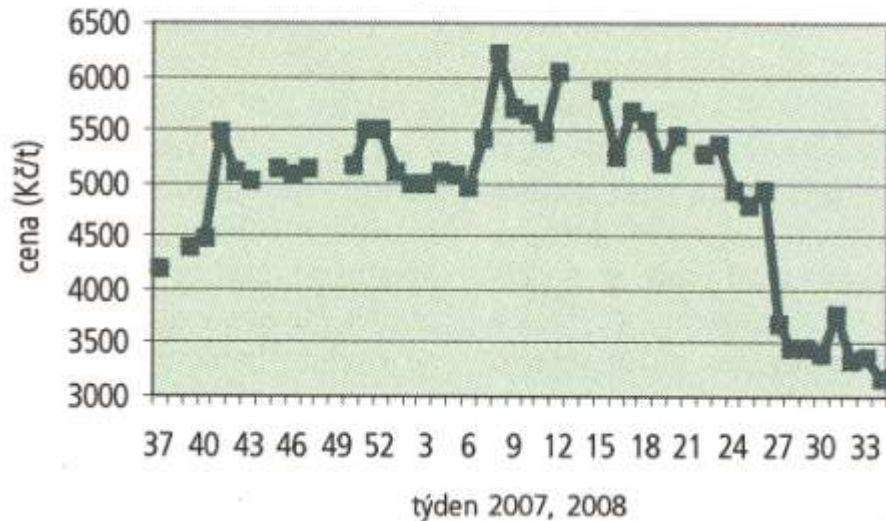

Průměrná cena zemědělských výrobců  
potravinářského žita (SZIF)

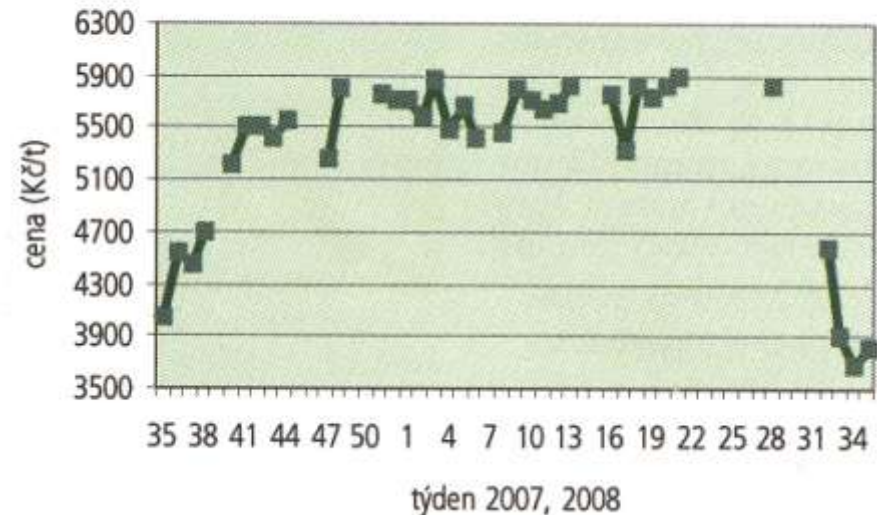

# Průměrné ceny zemědělských plodin

Průměrná cena zemědělských výrobců brambor nepraných ve 25kg balení (průměr za 14 dní, SZIF)

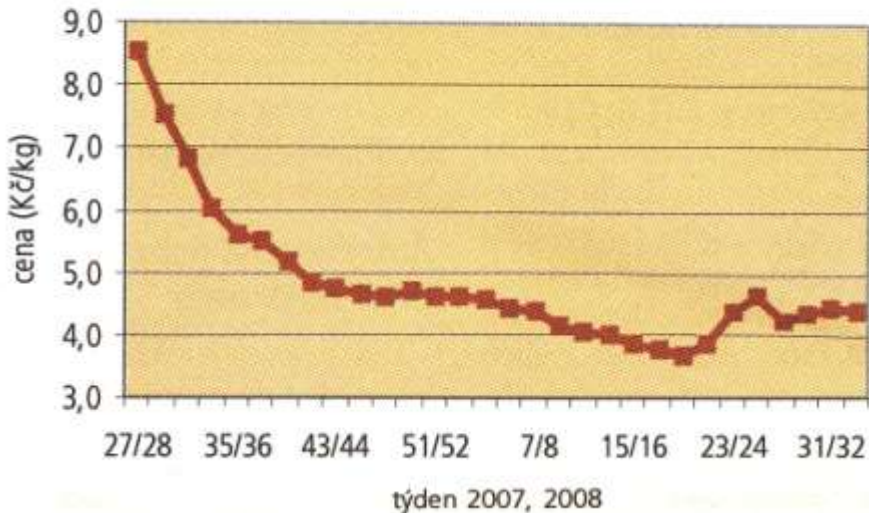

Průměrná cena zemědělských výrobců mléka tř. jakosti I a Q (MZe, 2007, 2008)

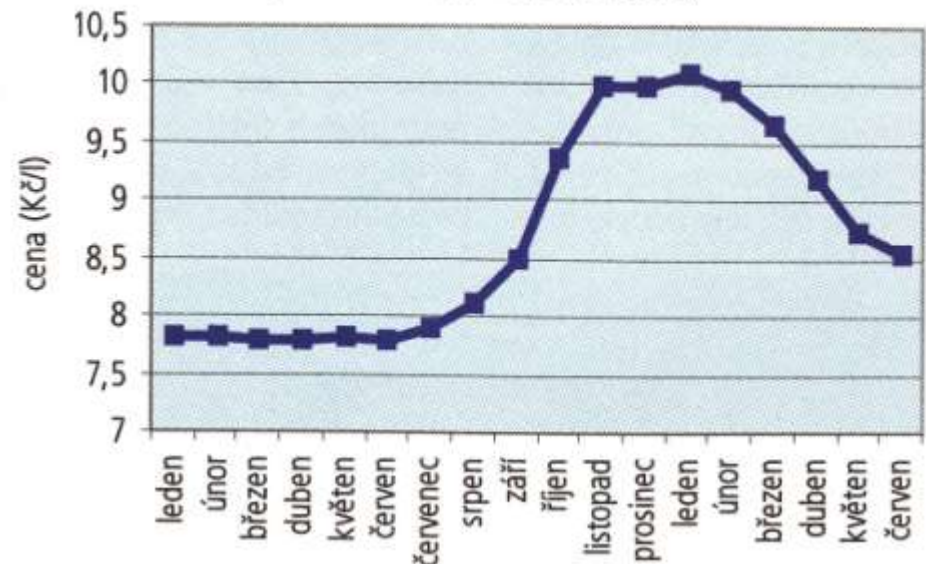

# Nákladová charakteristika produkce technického konopí

Položka	Česká republika			Německo		
	cena při výnosu v tunách			cena při výnosu v tunách		
	jednotková cena	6 tun	8 tun	jednotková cena	6 tun	8 tun
osivo	80	2 400	2 400	78	2 352	2 352
hnojení N		1 450	1 450	15	716	716
variabilní náklady podmínka	630	630	630	202	202	202
variabilní náklady orba	1 180	1 180	1 180	612	612	612
variabilní náklady setí	460	460	460	367	367	367
variabilní náklady minerální hnojení	240	240	240	53	53	53
variabilní náklady organické hnojení	765	765	765	710	710	710
služby náklady sečení	2 000	2 000	2 000	2 229	2 229	2 229
služby náklady obracení	440	440	440	784	784	784
služby náklady lisování	500	3 000	4 000	612	3 675	4 900
skladování cca 5 měsíců	250	1 500	2 000	428	2 572,5	3 430
doprava ke zpracování	130	780	1 040	147	882	1 176
<b>Celkem</b>		<b>14 845</b>	<b>16 605</b>		<b>15 155</b>	<b>17 531</b>
příspěvek na úhradu		6 125	6 125		6 125	6 125
celkem včetně příspěvku bez DPH		20 970	22 730		21 283	23 659
produce v tunách/ha		6	8		6	8
ceny za slámu bez DPH		3 495	2 841		3 547	2 957
nájem (na tunu)	2 000	333	250		1 633	1 225
úroky (na tunu)	300	50	37		82	61
podíl nákladů - vlastní stroje (na tunu)	3 000	500	375		612	459
podíl nákladů - budovy (na tunu)	1 000	166	125		163	122
<b>fixní náklady</b>		<b>4 545</b>	<b>3 628</b>		<b>6 038</b>	<b>4 825</b>



# Bioplynové stanice

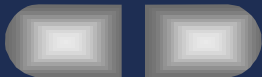
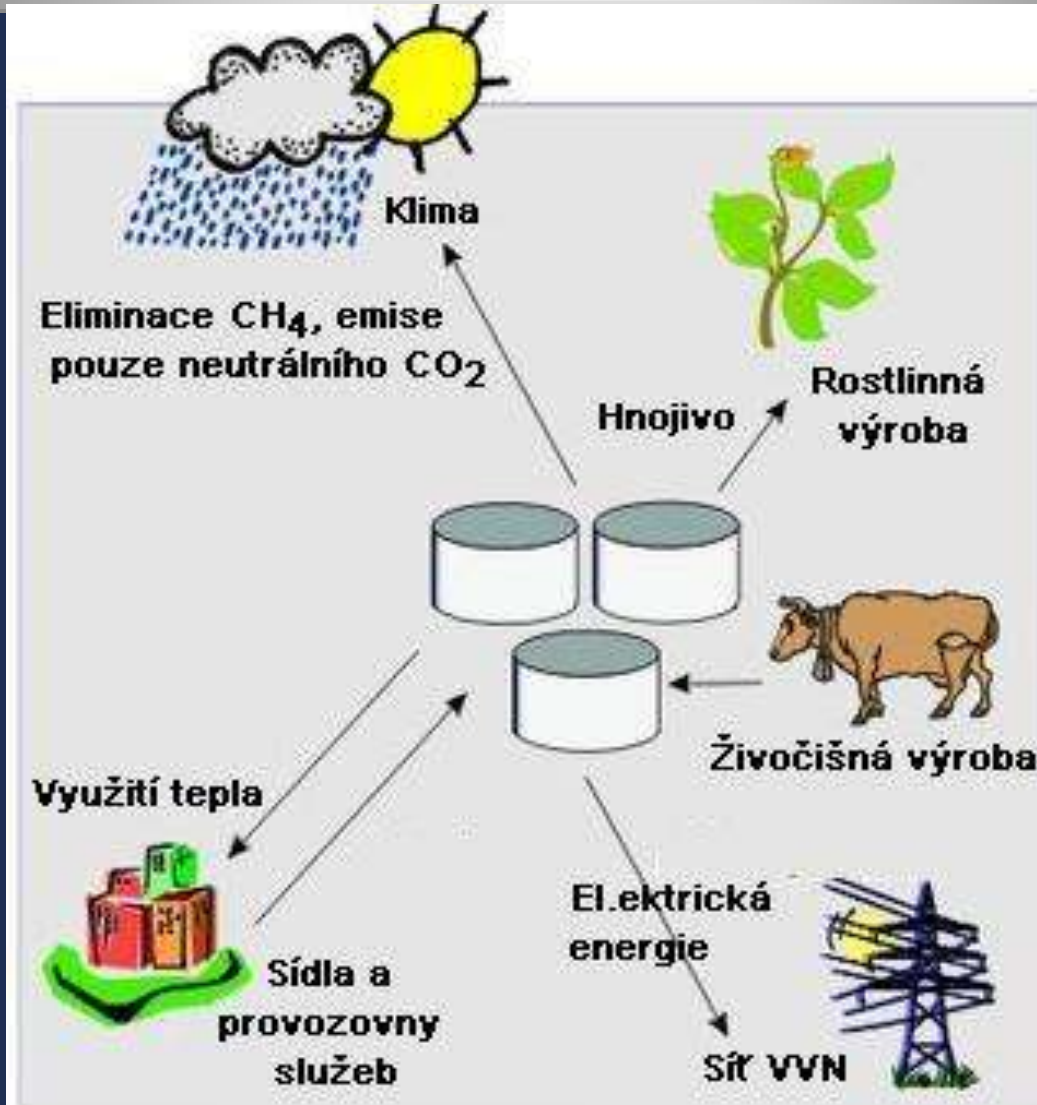

# Zjednodušený popis biochemických reakcí při anaerobní digesci biomasy

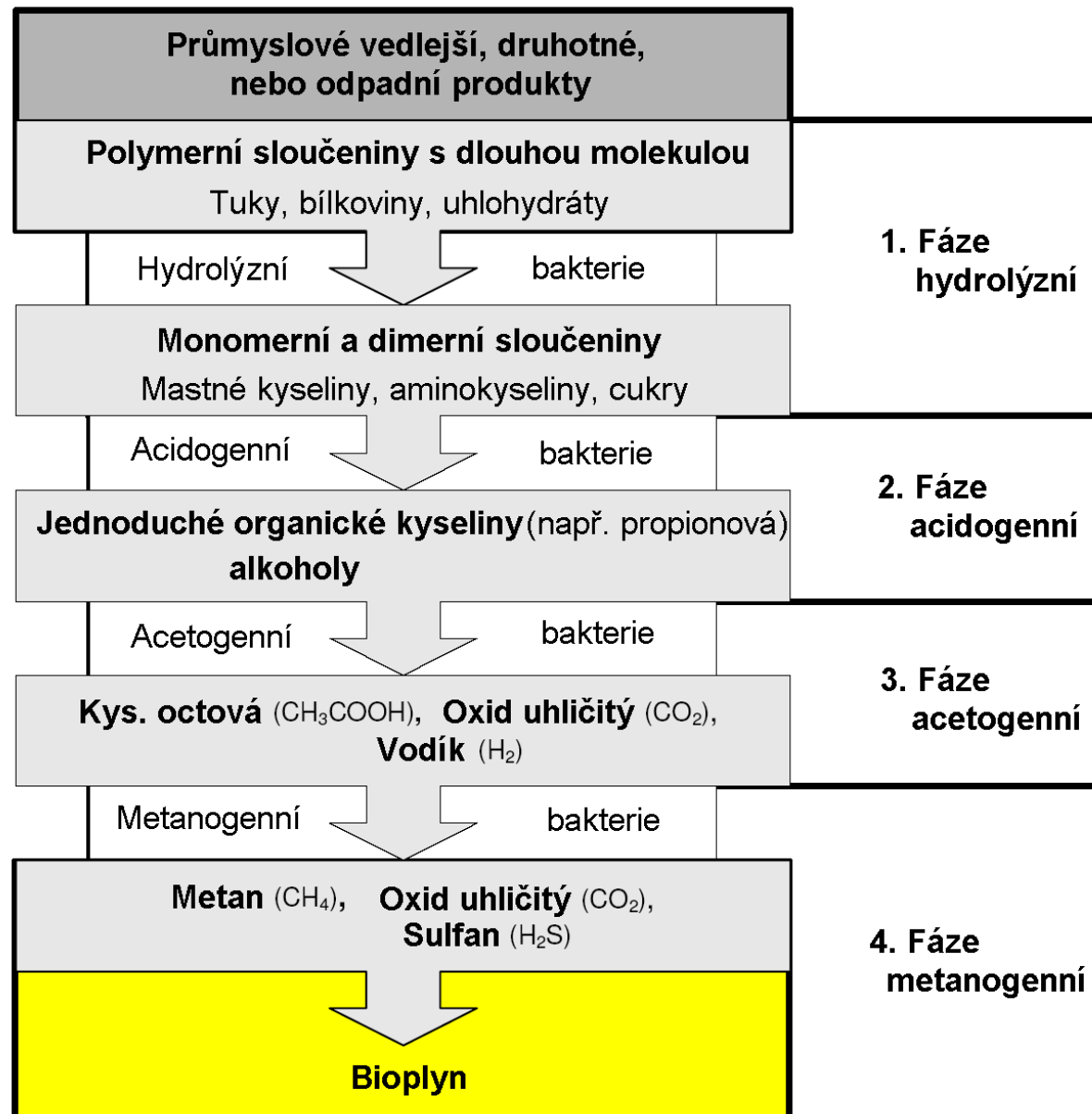

**Optimální výnos  
bioplynové stanice**

**Dobré vedení  
provozu**

**Koncepce  
využití tepla**

**Jasně investiční náklady  
Funkční technika a  
technologie**

**Dobré umístění  
s vhodnou produkcí, či zdrojem biomasy**

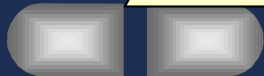



# Schema materiálových a energetických toků bioplynové stanice

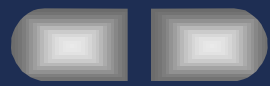
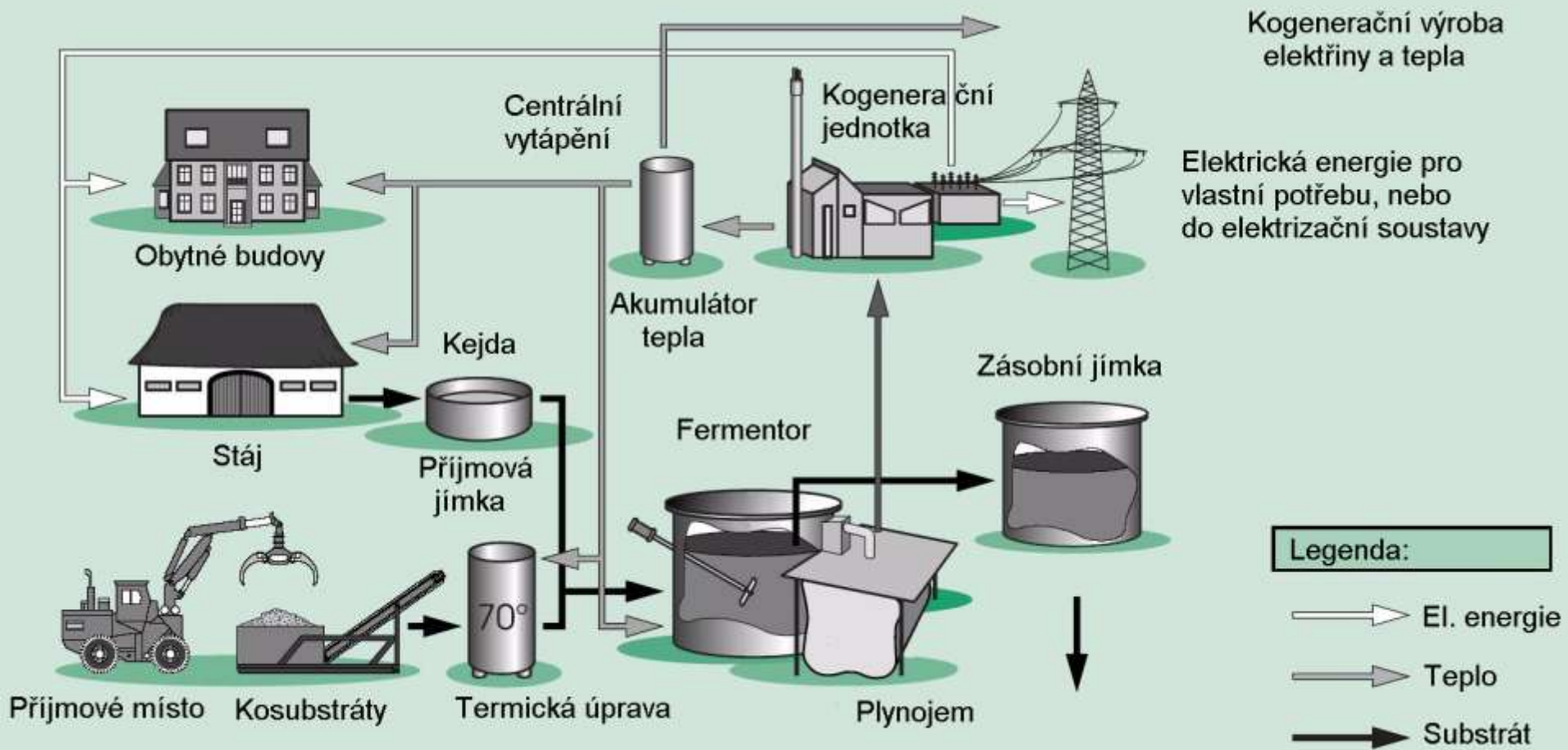

# Funkční schema blokové kogenerační jednotky (KVET)

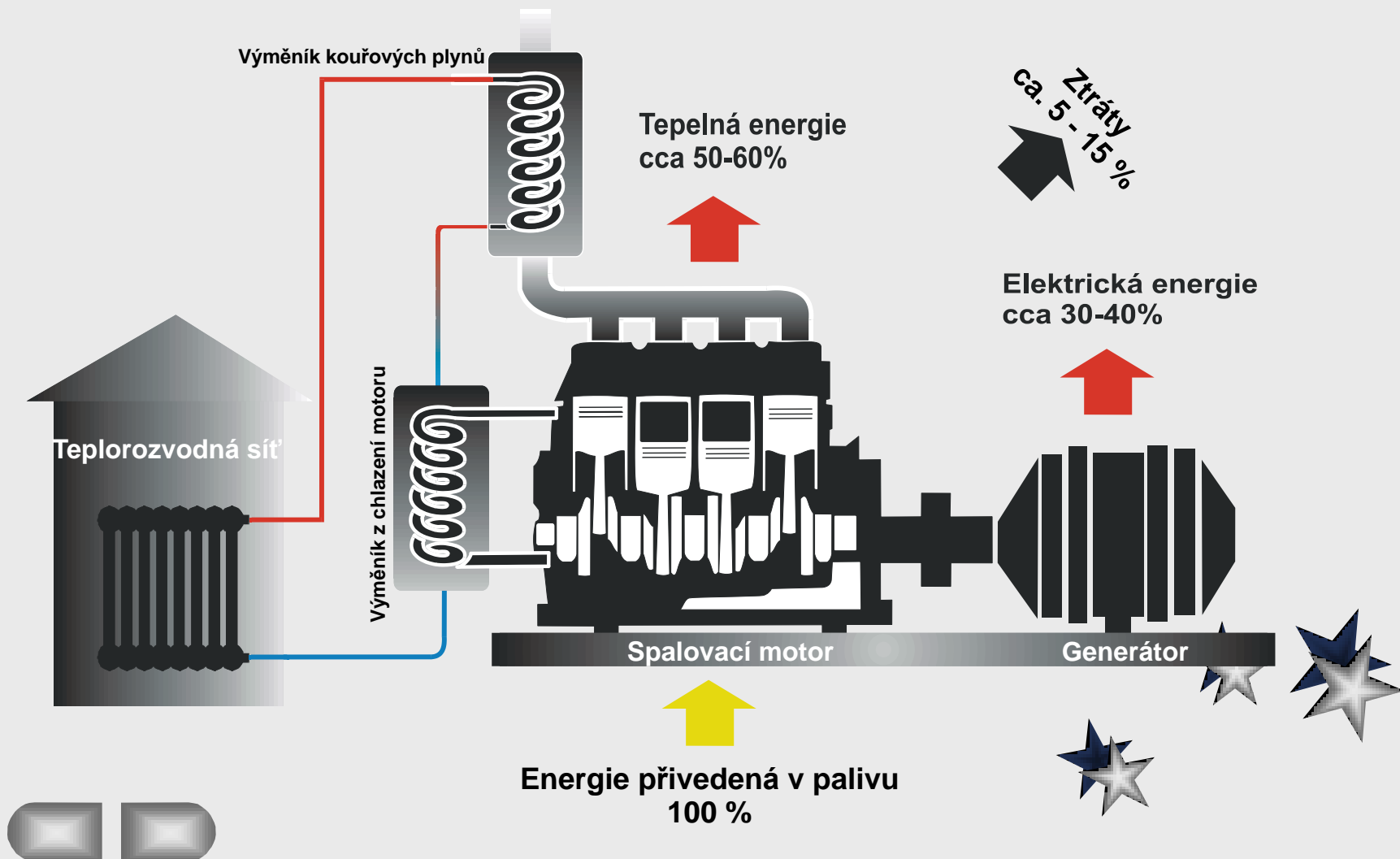

# Schema energetických toků bioplynové stanice

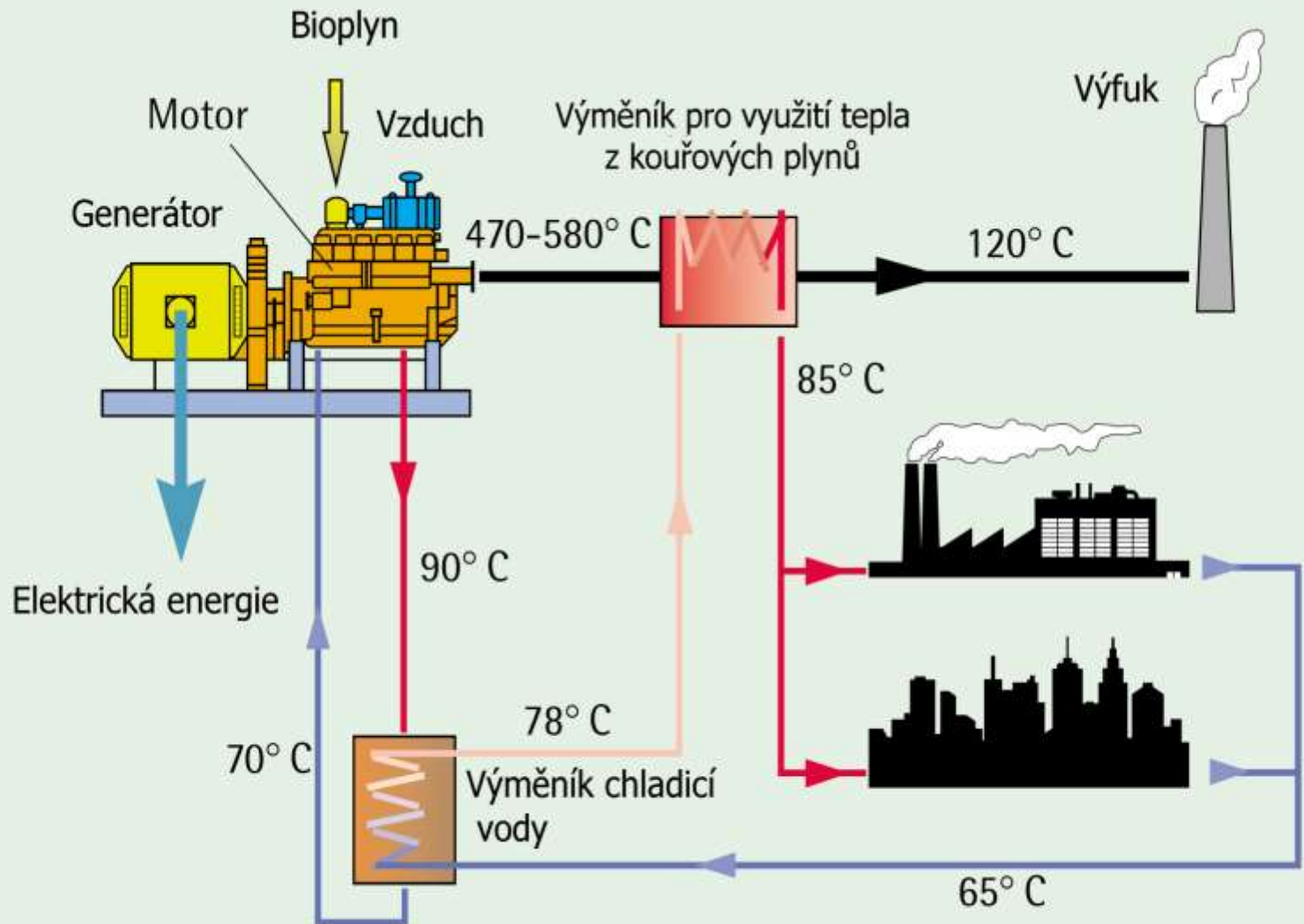



# Úspory energie z použití kogenerace

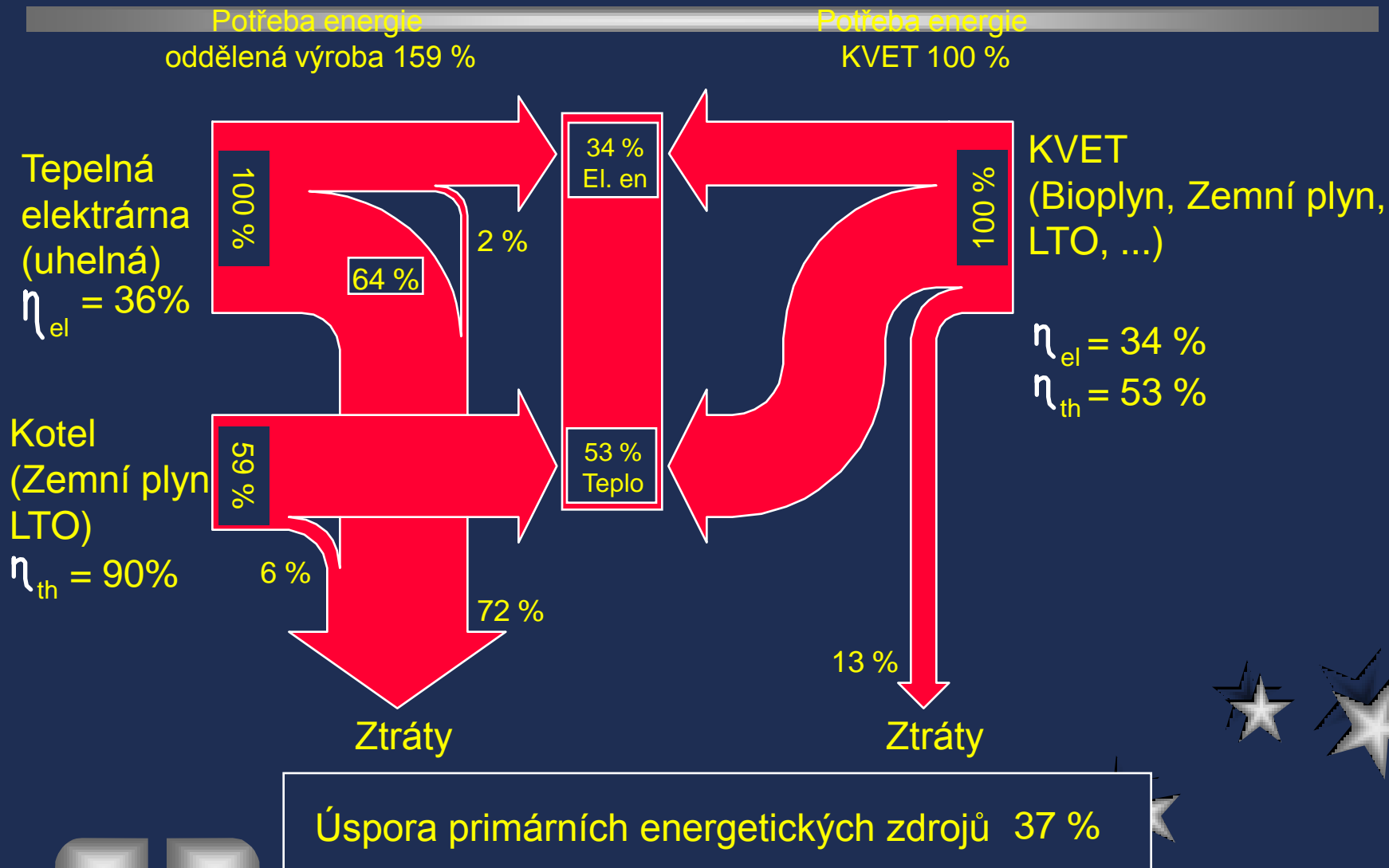

# Schema bioplynové stanice

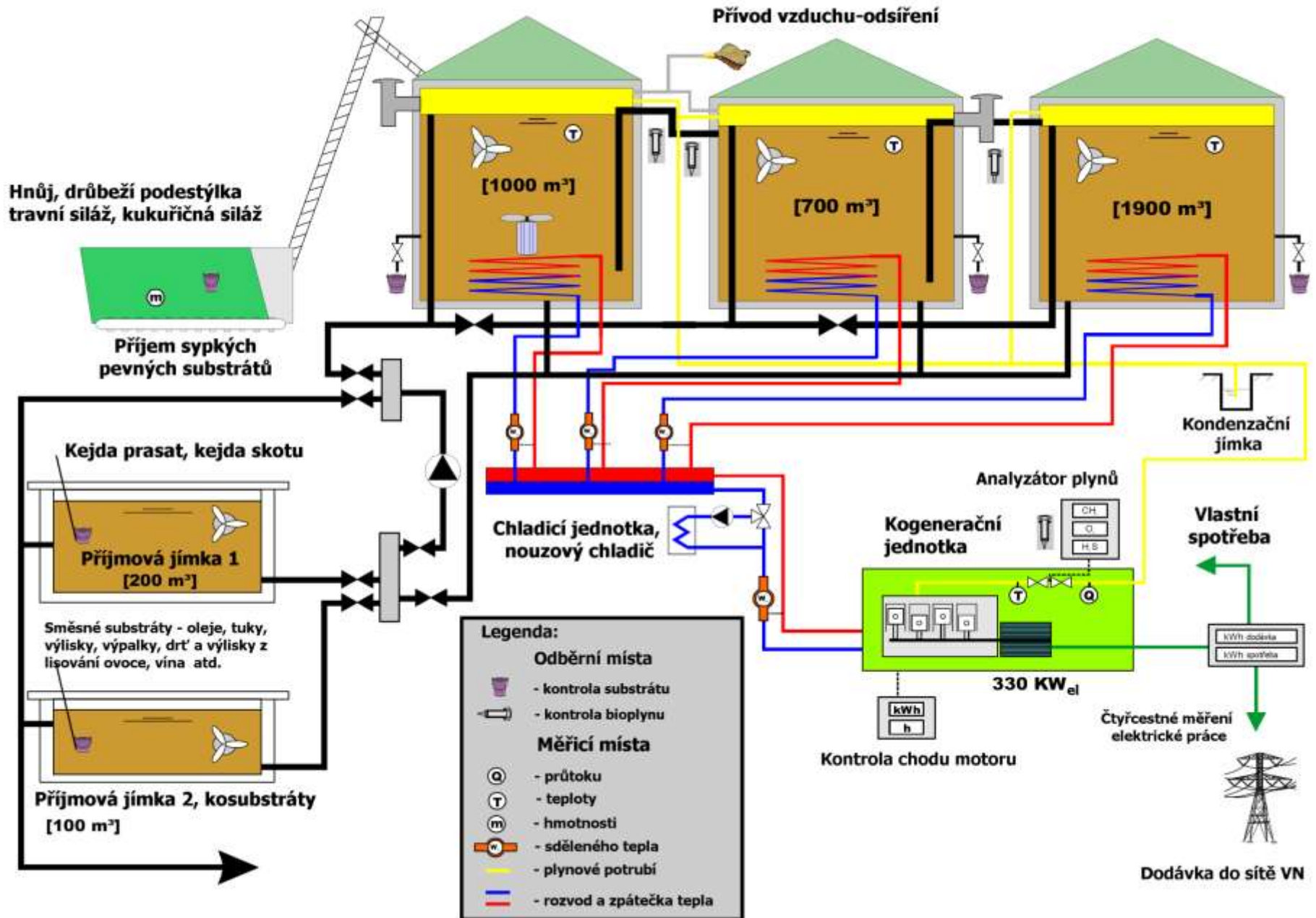



Obr. 8.1: Textilní dvouplášťový nasedlaný plynojem, obvykle polyesterová tkanina + PVC, nízkotlaký 0,5 – 2,5 kPa, životnost 20 – 30 let nabízí řada firem, v ČR např. Tomášek SERVIS s.r.o.



Obr. 8.2: Textilní dvouplášťový plynojem fy SATTLER (Rakousko) (objem 100 – 2150 m<sup>3</sup>, polyesterová tkanina + PVC, nízkotlaký 0,5 – 2,5 kPa, životnost 20 – 30 let) – firmu SATTLER zastupuje v ČR K & H Kinetic a.s.

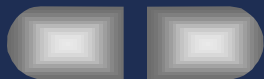





Obr. 8.3: Bezpečnostní plynový hořák



Obr. 8.4: Chladiče pro chlazení motoru kogenerační jednotky

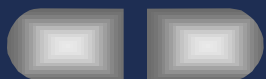

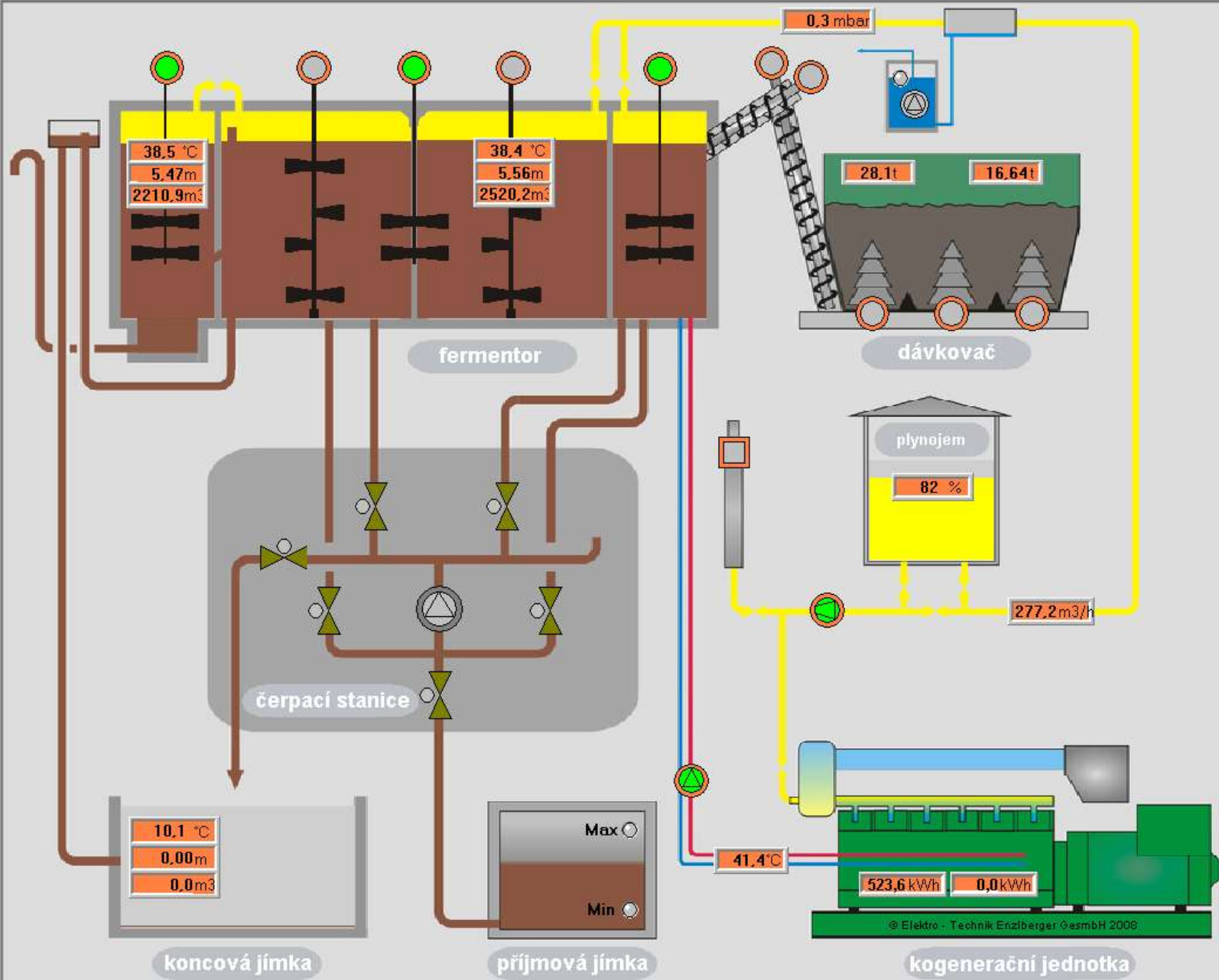

- potvrzení zařízení
- nastavení parametrů
- dávkování substrátu
- 12,0 °C
- osvětlení fermentoru
- čištění průzoru
- sms alarm
- změna jazyka



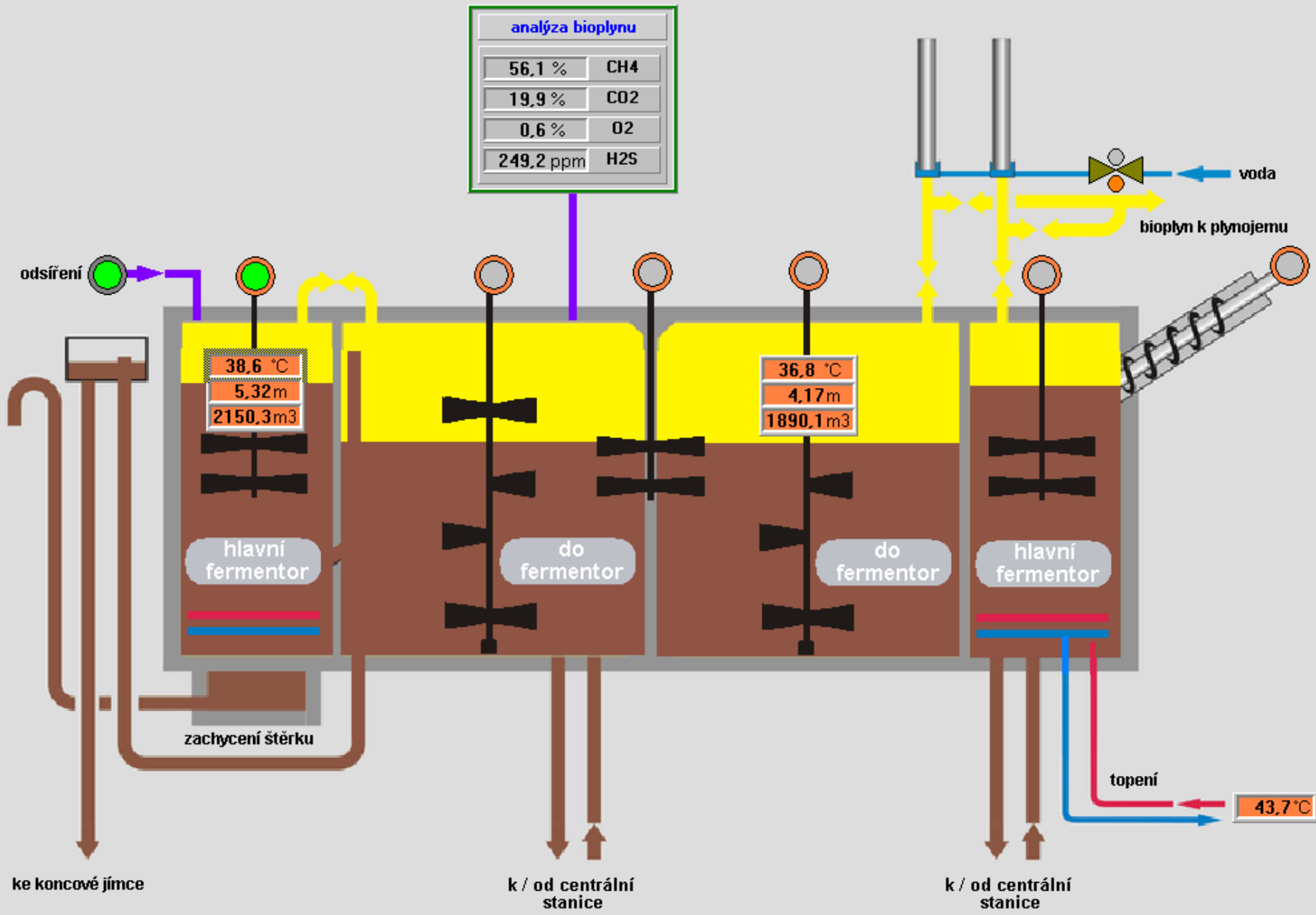



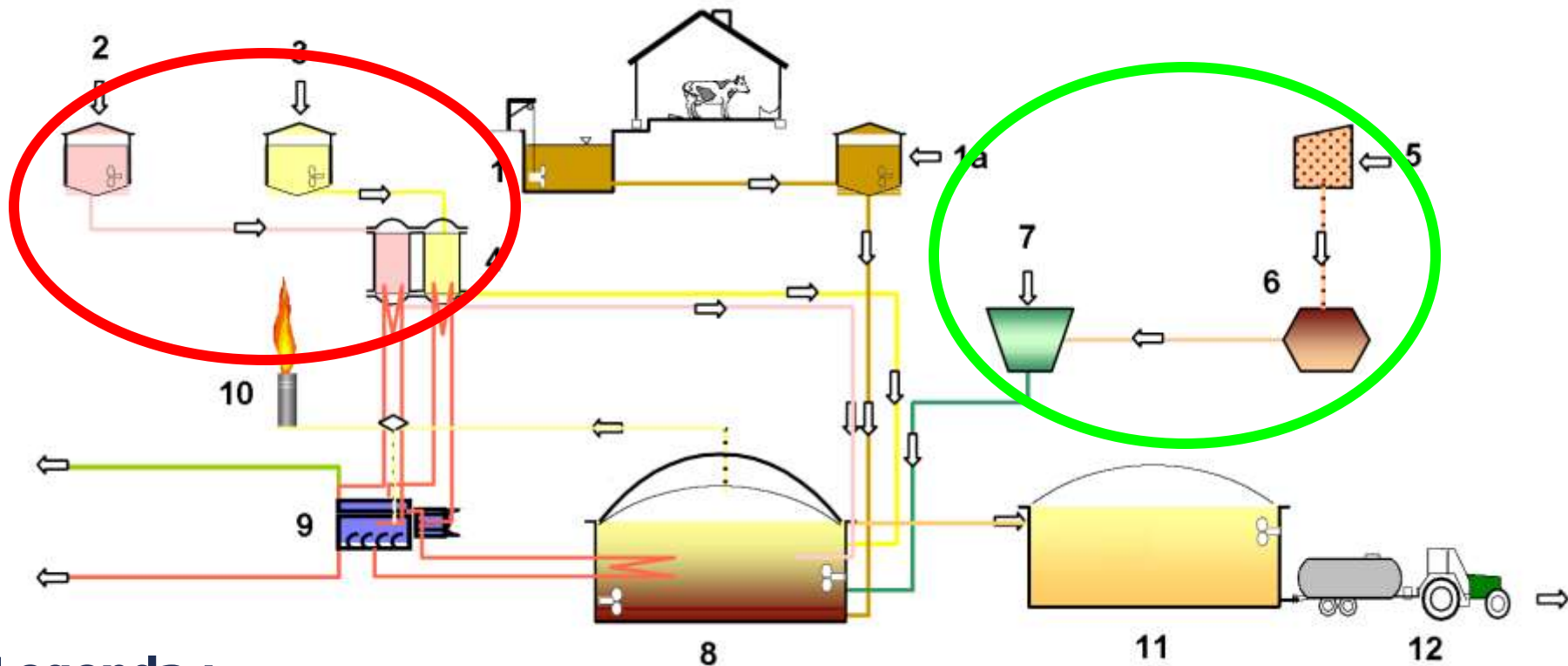

## Legenda :

1-kejda ze stáje, 1a-kejda přivážená z okolních zemědělských podniků, 2-příjem jatečných odpadů, 3-příjem kuchyňských odpadů, 4-tepelná úprava rizikových substrátů 2 a 3, 5-příjmové místo zrnin, 6-mechanická úprava zrnin (mačkání, drcení, šrotování), 7-příjem a úprava zelené biomasy, 8-fermentor se střešním plynojemem, 9-kogenerační jednotka, 10-hořák zbytkového plynu, 11-zásobní jímka na digestát, 12-odvoz digestátu jako hnojiva

# Měrná investiční náročnost bioplynové stanice

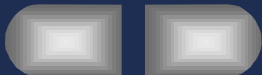
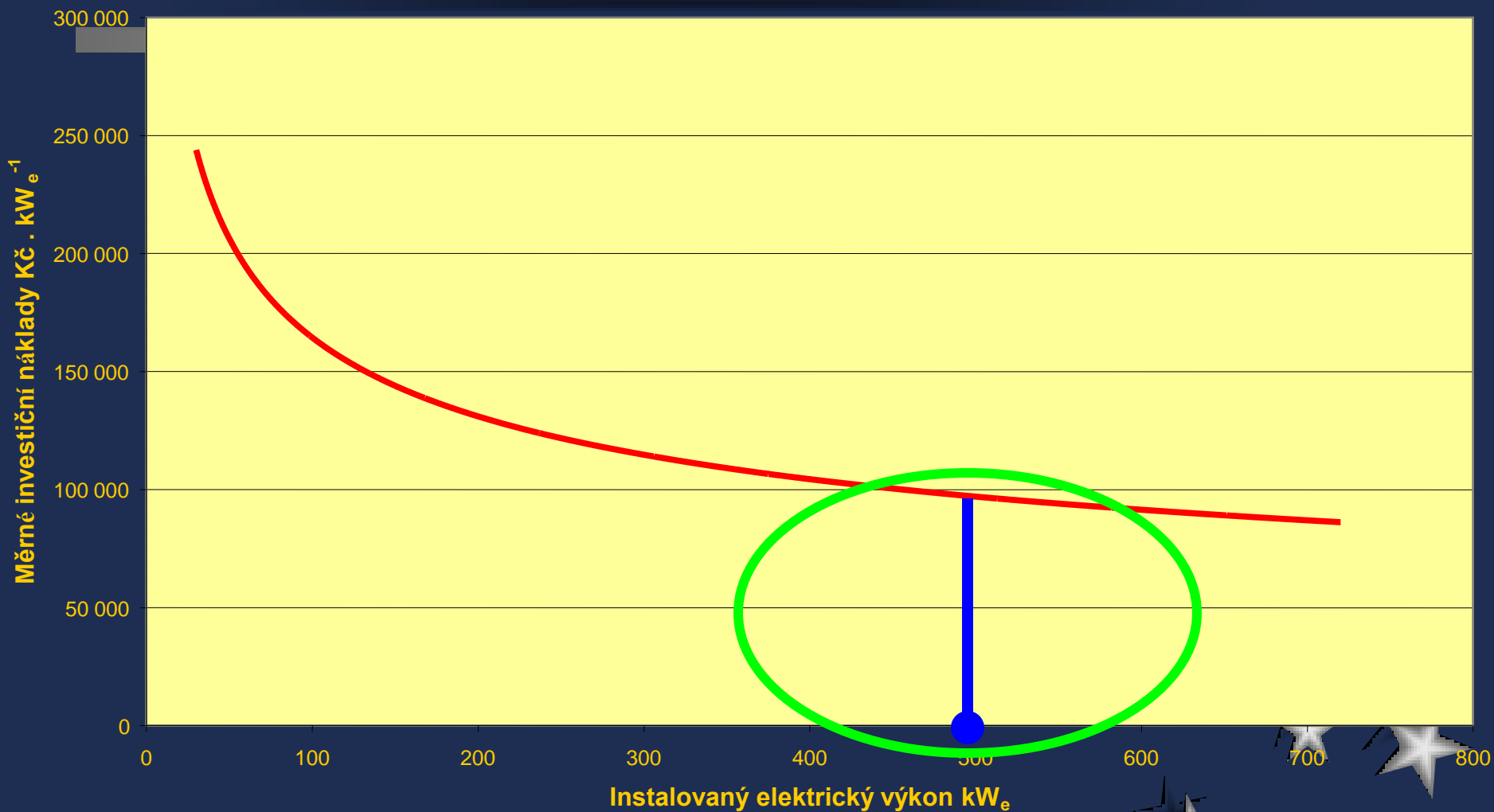

# Základní vlastnosti bioplynu

čistý metan

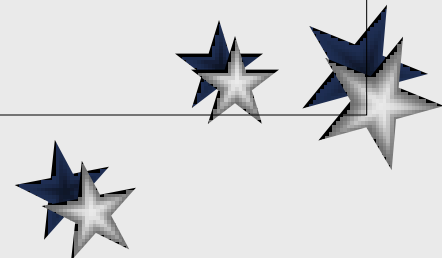
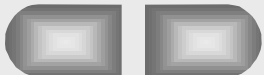
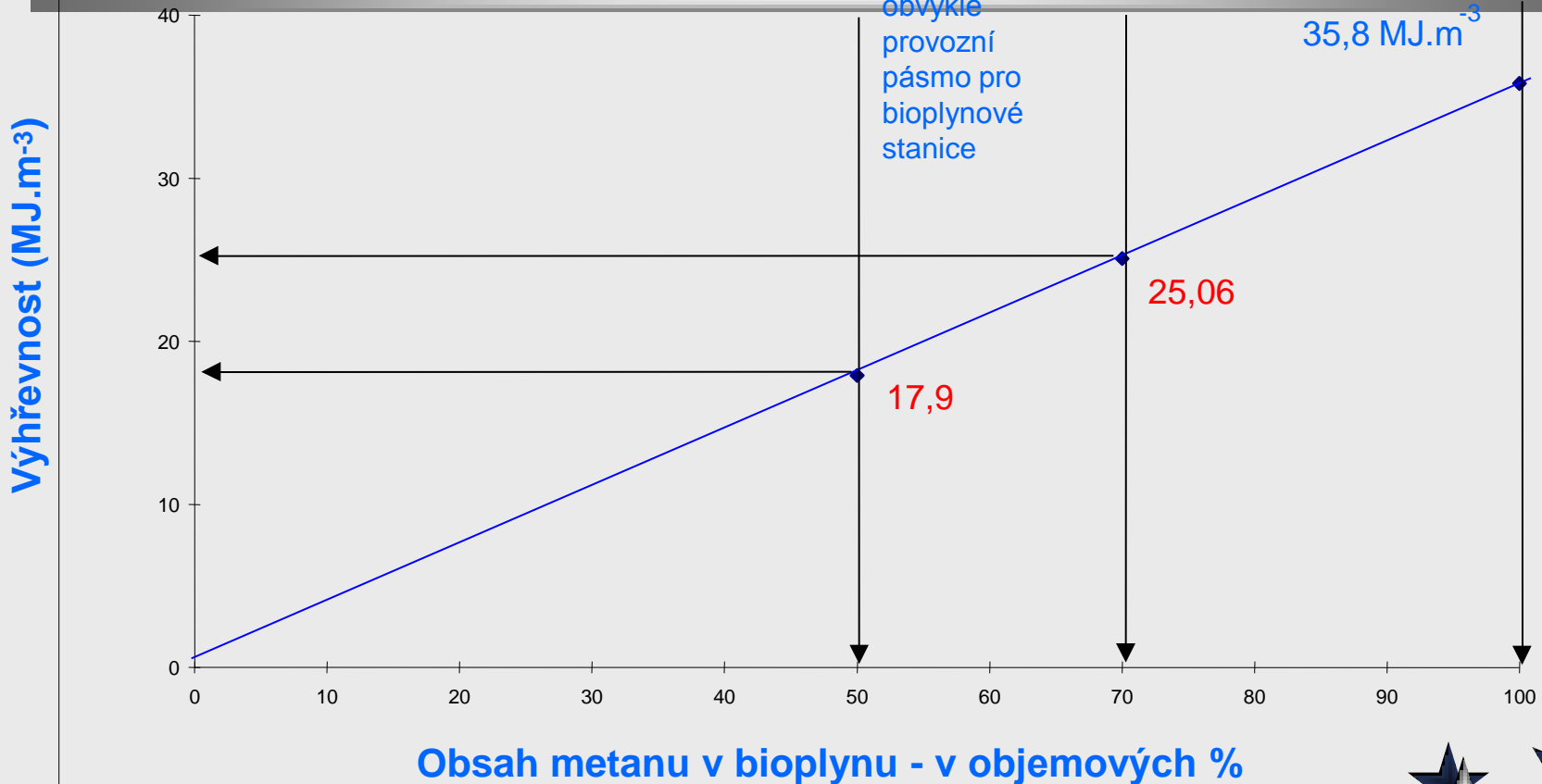

# Závislost potřebné dotace na výkupních cenách energie

Výkupní cena el.energie Kč/kWh	BP stanice do 100 kWe	BP stanice nad 500 kWe
	Průměrná potřeba dotace (%)	Průměrná potřeba dotace (%)
0,50	72,00	84,50
1,00	65,50	73,50
1,50	59,50	63,00
2,00	53,00	52,00
2,50	46,50	41,00
3,00	40,50	30,00
3,50	34,00	19,50
<b>4,00</b>	<b>27,50</b>	<b>8,50</b>
4,50	21,00	0,00
5,00	14,50	0,00
5,50	8,50	0,00
<b>6,00</b>	<b>3,50</b>	<b>0,00</b>



# Výkupní ceny x zelené bonusy

Režim výkupních cen :  $\text{Příjmy} = \text{Výkupní ceny}$

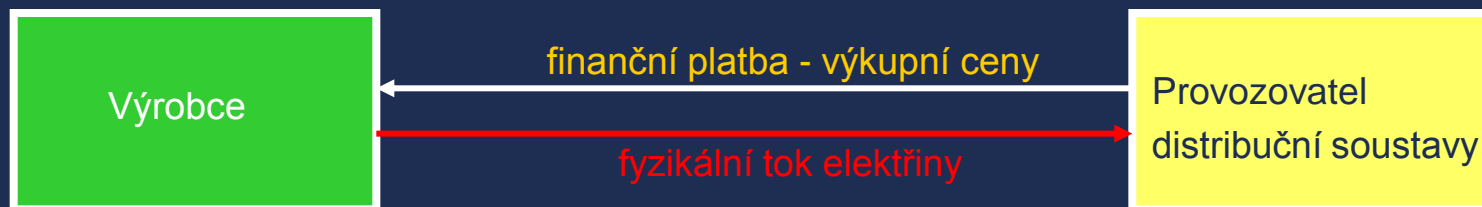

Režim zelených bonusů:  $\text{Příjmy} = \text{cena za silovou elektřinu} + \text{zelené bonusy}$

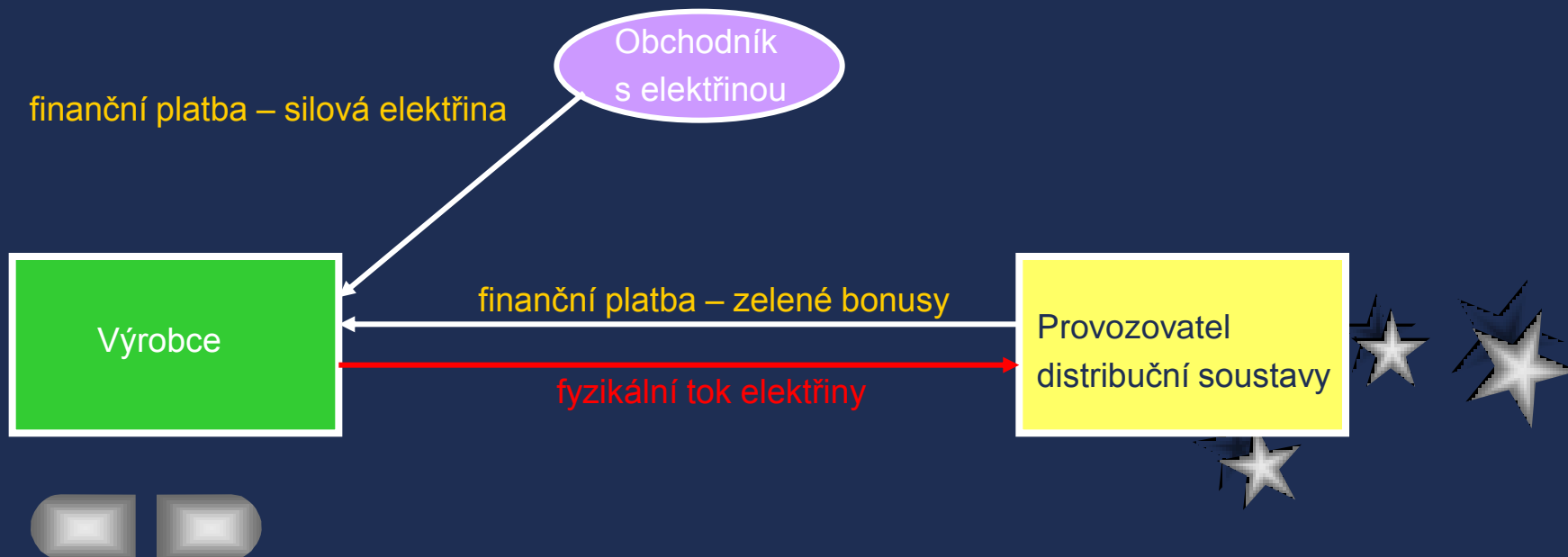

---

**Cenové rozhodnutí Energetického regulačního úřadu č. 8/2008  
ze dne 18. listopadu 2008,  
kterým se stanovuje podpora pro výrobu elektřiny z obnovitelných zdrojů  
energie, kombinované výroby elektřiny a tepla  
a druhotných energetických zdrojů**

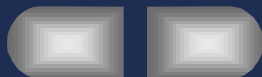

# Výkupní ceny elektrické energie z bioplynu

Kategorie BPS	2009	
	Výkupní ceny	Zelené bonusy
Spalování bioplynu v bioplynových stanicích využívající určenou biomasu (AF1)	4120	2580
Spalování bioplynu v bioplynových stanicích využívající ostatní biomasu (AF2)	3520	1980
Spalování skládkového plynu a kalové plynu z ČOV po 1. 1. 2006	2420	880
Spalování skládkového plynu a kalové plynu z ČOV od 1. 1. 2004 do 31.12.2005	2730	1190
Spalování skládkového plynu a kalové plynu z ČOV před 1. 1. 2004	2840	1300
Spalování důlního plynu z uzavřených dolů	2420	880

---

**Cenové rozhodnutí Energetického regulačního úřadu č. 4/2009  
ze dne 3. listopadu 2009,  
kterým se stanovuje podpora pro výrobu elektřiny z obnovitelných zdrojů  
energie, kombinované výroby elektřiny a tepla  
a druhotných energetických zdrojů**

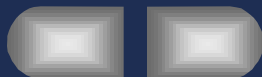



# Výkupní ceny elektrické energie z bioplynu

## Kategorie BPS

2010

Druh obnovitelného zdroje	Výkupní ceny elektřiny dodané do sítě v Kč/MWh	Zelené bonusy v Kč/MWh
Spalování bioplynu v bioplynových stanicích kategorie AF1	4120	3150
Spalování bioplynu v bioplynových stanicích kategorie AF2	3550	2580
Spalování skládkového plynu a kalové plynu z ČOV po 1. lednu 2006	2470	1500
Spalování skládkového plynu a kalové plynu z ČOV od 1. ledna 2004 do 31. prosince 2005	2790	1820
Spalování skládkového plynu a kalové plynu z ČOV před 1. lednem 2004	2900	1930
Spalování důlního plynu z uzavřených dolů	2470	1500

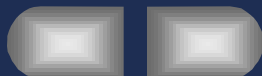

**Návrh cenového rozhodnutí Energetického regulačního úřadu  
ke dni 26. října 2010,**

**kterým se stanovuje podpora pro výrobu elektřiny z obnovitelných zdrojů  
energie, kombinované výroby elektřiny a tepla  
a druhotných energetických zdrojů**

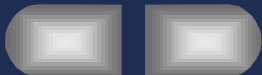

# Výkupní ceny elektrické energie z bioplynu

## Kategorie BPS

2011

Druh obnovitelného zdroje	Výkupní ceny elektřiny dodané do sítě v Kč/MWh	Zelené bonusy v Kč/MWh
Spalování bioplynu v bioplynových stanicích kategorie AF1	4120	3150
Spalování bioplynu v bioplynových stanicích kategorie AF2	3550	2580
Spalování skládkového plynu a kalového plynu z ČOV po 1. lednu 2006 včetně	2520	1550
Spalování skládkového plynu a kalového plynu z ČOV od 1. ledna 2004 do 31. prosince 2005	2850	1880
Spalování skládkového plynu a kalového plynu z ČOV před 1. lednem 2004	2960	1990
Spalování důlního plynu z uzavřených dolů	2520	1550

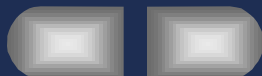

# Decentralizovaná výroba energie

## Poznámky:

- lokální, regionálně ohraničená spotřeba (spotřebitelé)
- optimální dimenzování přímo na míru regionu
- minimalizované ztráty energie (tepelné i elektrické)
- použití nových, progresivních a ekonomicky efektivních technologií

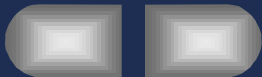



# Zemědělské a komunální bioplynové stanice v ČR

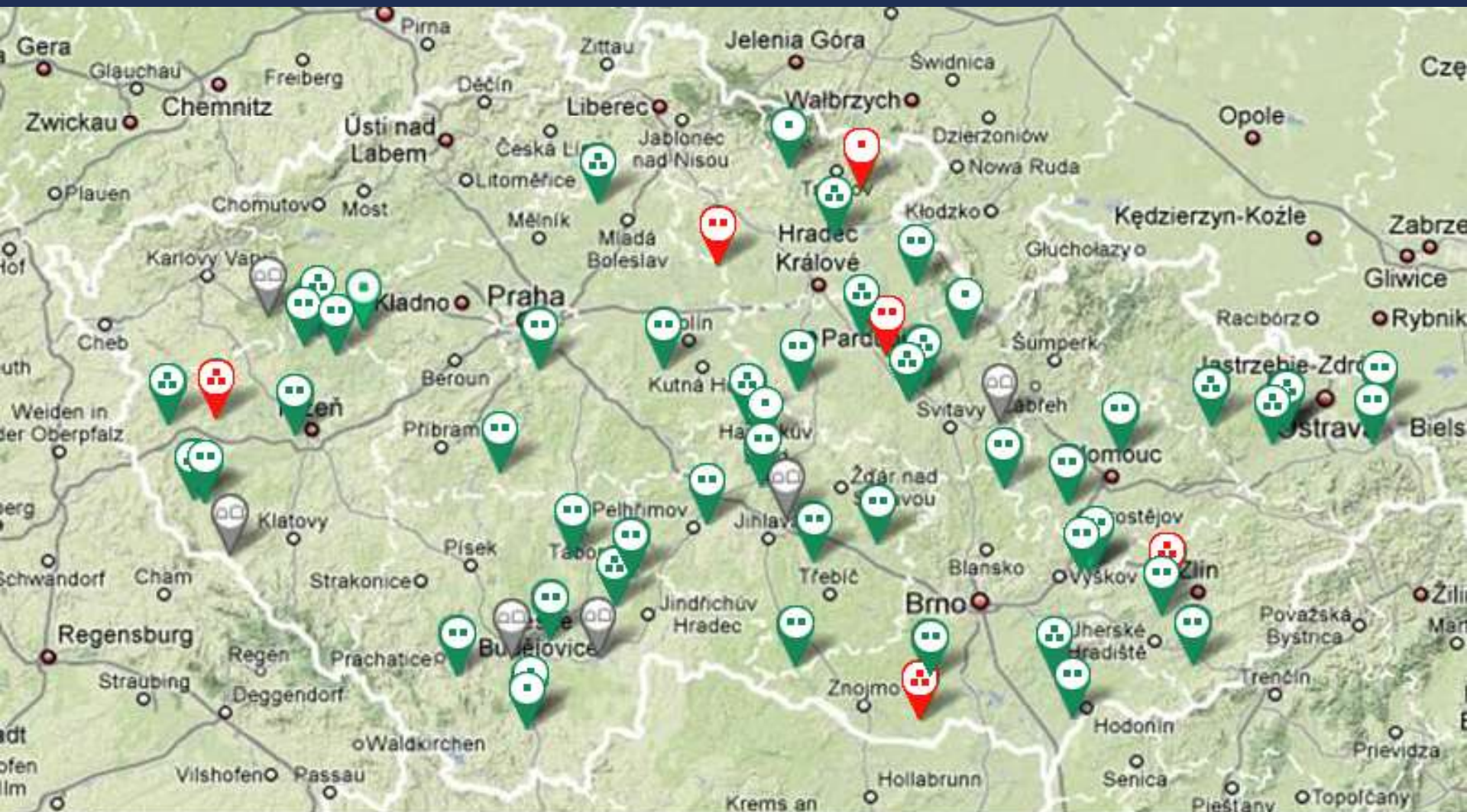

btom.cz

v8zt

Bioplynové stanice KOMUNÁLNÍ



nad 550 kW



do 550 kW



do 250 kW

Bioplynové stanice ZEMĚDĚLSKÉ



nad 550 kW



do 550 kW



do 250 kW

Bioplynové stanice ve výstavbě





**BPS Třeboň**



**BPS Šebetov**

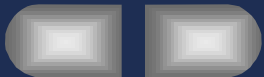





**BPS**  
**Kladruby**



**BPS Plevnice**

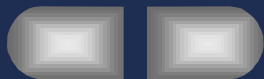

# RŮZNÉ TYPY ANAEROBNÍCH FERMENTORŮ PRO SUCHÝ PROCES

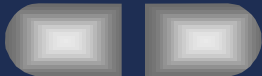
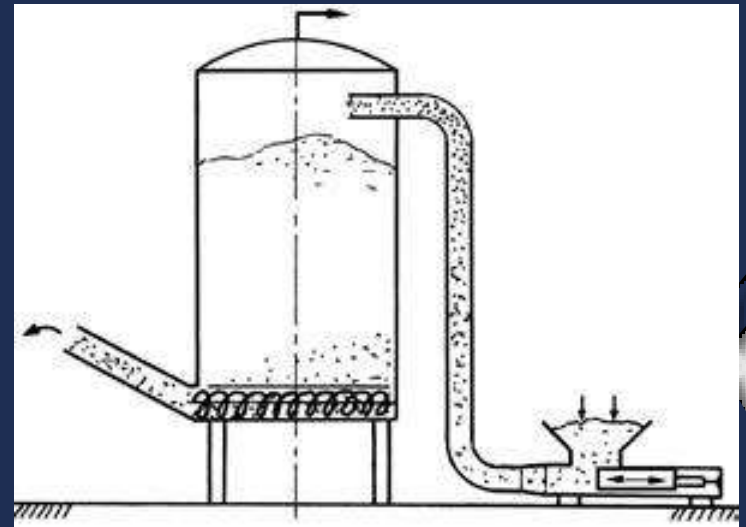
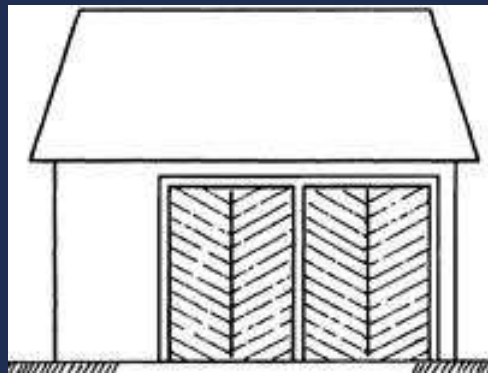
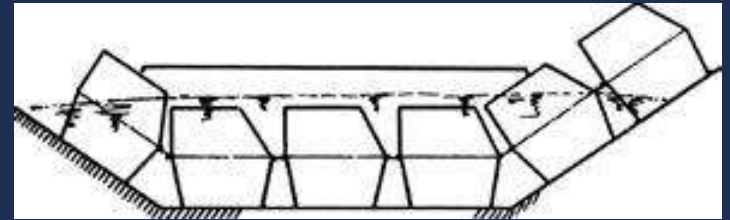
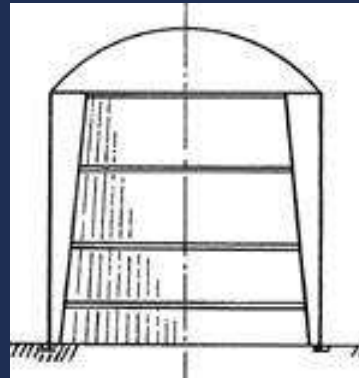
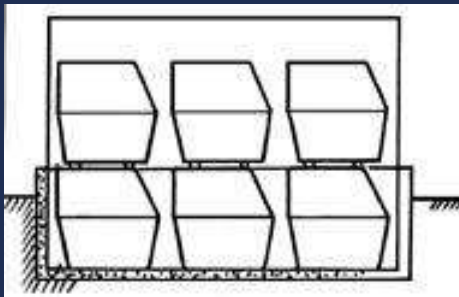



# UNIKÁTNÍ SYSTÉM - ZATÍM POUZE V ČR

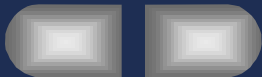
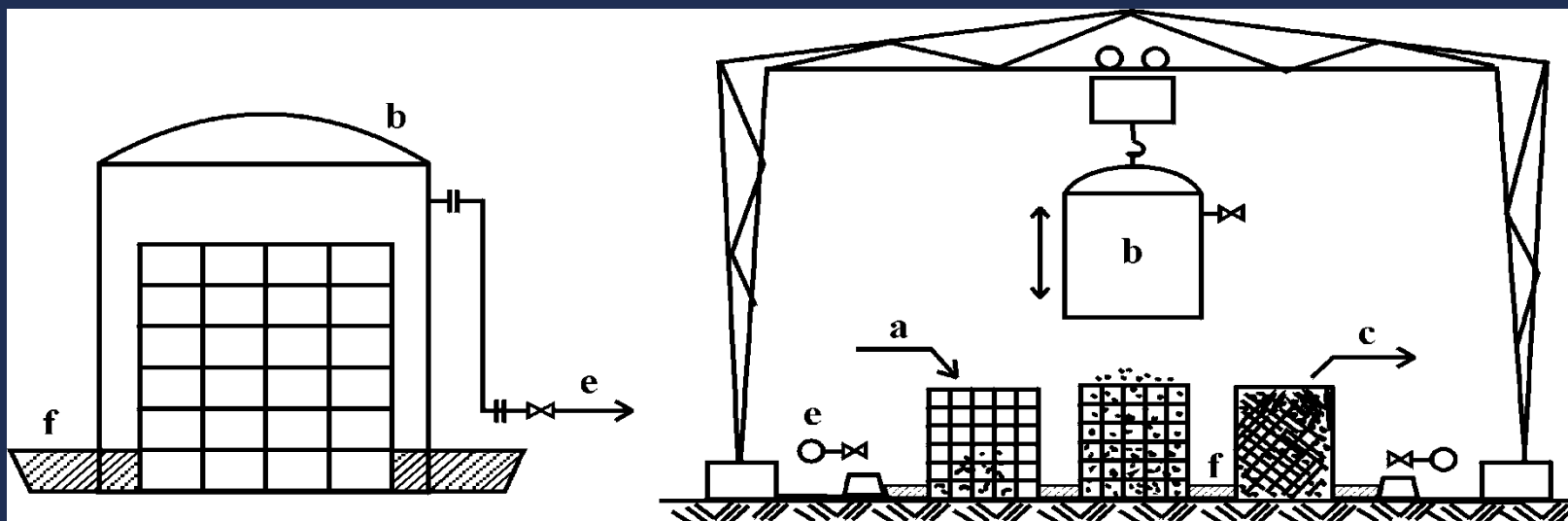

# SCHEMA BIOPLYNOVÉ STANICE NA CHLÉVSKOU MRVU

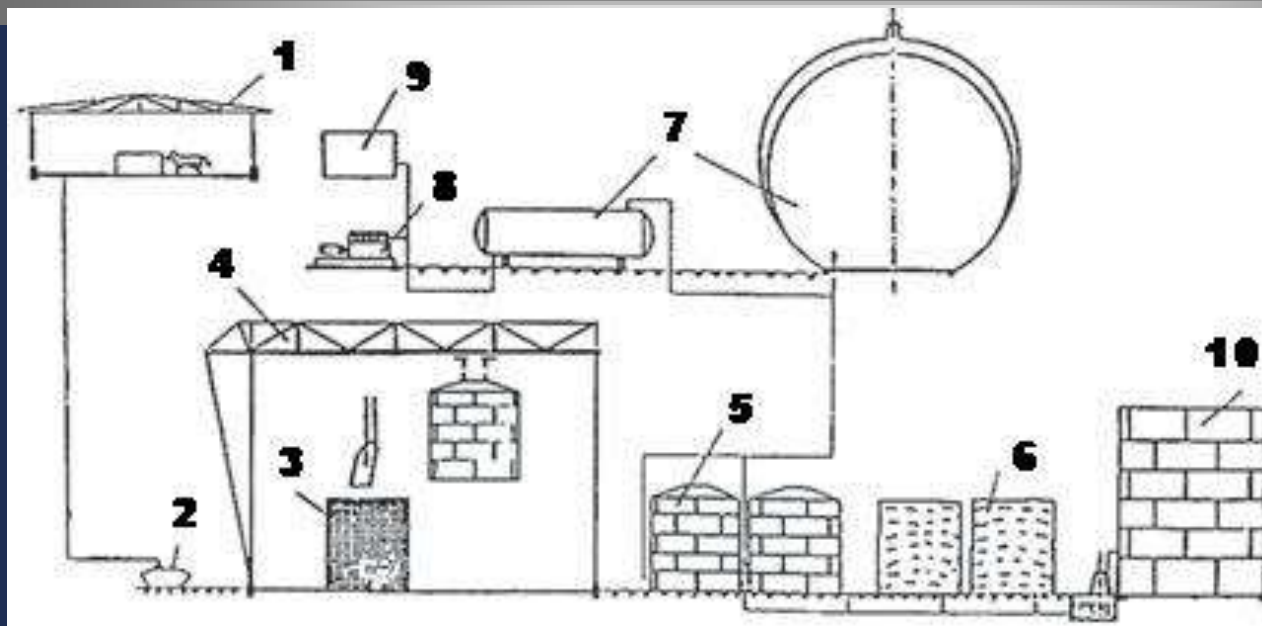

1 - kravín

2 - kontejner

3 - koš

4 - portálový jeřáb

5 - koš přikrytý zvonem

6 - vyfermentovaný hnůj

7 - plynojemy

8 - motorgenerátor

9 - kotel

10 - nádrž na močůvku



# BIOPLYNOVÁ STANICE HUSTOPEČE







# BIOPLYNOVÁ STANICE JINDŘICHOV

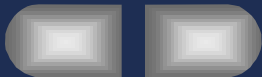

# BIOPLYNOVÁ STANICE JINDŘICHOV

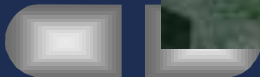



# BIOPLYNOVÁ STANICE SLAVKOV U BRNA

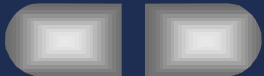

# Výroba bioplynu v zemědělství ČR - tekuté substráty



Příjem organického materiálu



Celkový pohled na vyhnivací nádrže s plynojemem

Bioplynová stanice Trhový Štěpánov

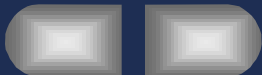



## Požadavky na možné zpracování vedlejších živočišných produktů (VŽP) v BPS

kategorie	VŽP	požadavky
1	Nelze zpracovat	Eliminace rizika šíření jakýchkoli přenosných chorob.
2	Hněj, obsah trávicího traktu, mléko, kolostrum. Vše bez předběžného zpracování.  Ostatní materiály kategorie 2.	Absence patogenů; lze zpracovávat v BS splňující národní legislativu  Sterilizace (133°C, 3 bary, 20 min./50 mm) a označení (pachovým); BS splňující podmínky ES č. 1774/2002, článek 15.
3	Veškerý materiál kategorie 3  Kateringový odpad kromě kateringového odpadu spadajícího do kategorie 1	BS splňující podmínky ES č. 1774/2002, článek 15 (pasterizace 70°C, 60 min./12 mm).  BS splňující národní legislativu

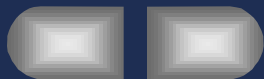



## Termická úprava jatečných odpadů

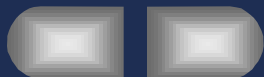

# KO FERMENTACE BIOMASY S EXKREMENTY HOSPODÁŘSKÝCH ZVÍŘAT

*Měření pH*

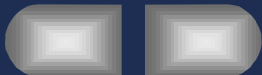

# KOFERMENTACE BIOMASY S EXKREMENTY HOSPODÁŘSKÝCH ZVÍŘAT



Malé laboratorní fermentory  
o objemu 3 l



Velké laboratorní fermentory o objemu 100 l

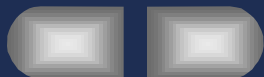



# KOFERMENTACE BIOMASY S EXKREMENTY HOSPODÁŘSKÝCH ZVÍŘAT



**Plynoměry**



**Analyzátor plynů**

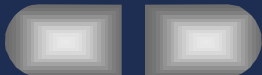



# Jateční odpad před a po dezintegraci

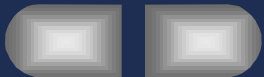

# Schema bioplynové stanice s pasterizační linkou na jateční odpad - Rabbit a.s. Trhový Štěpánov

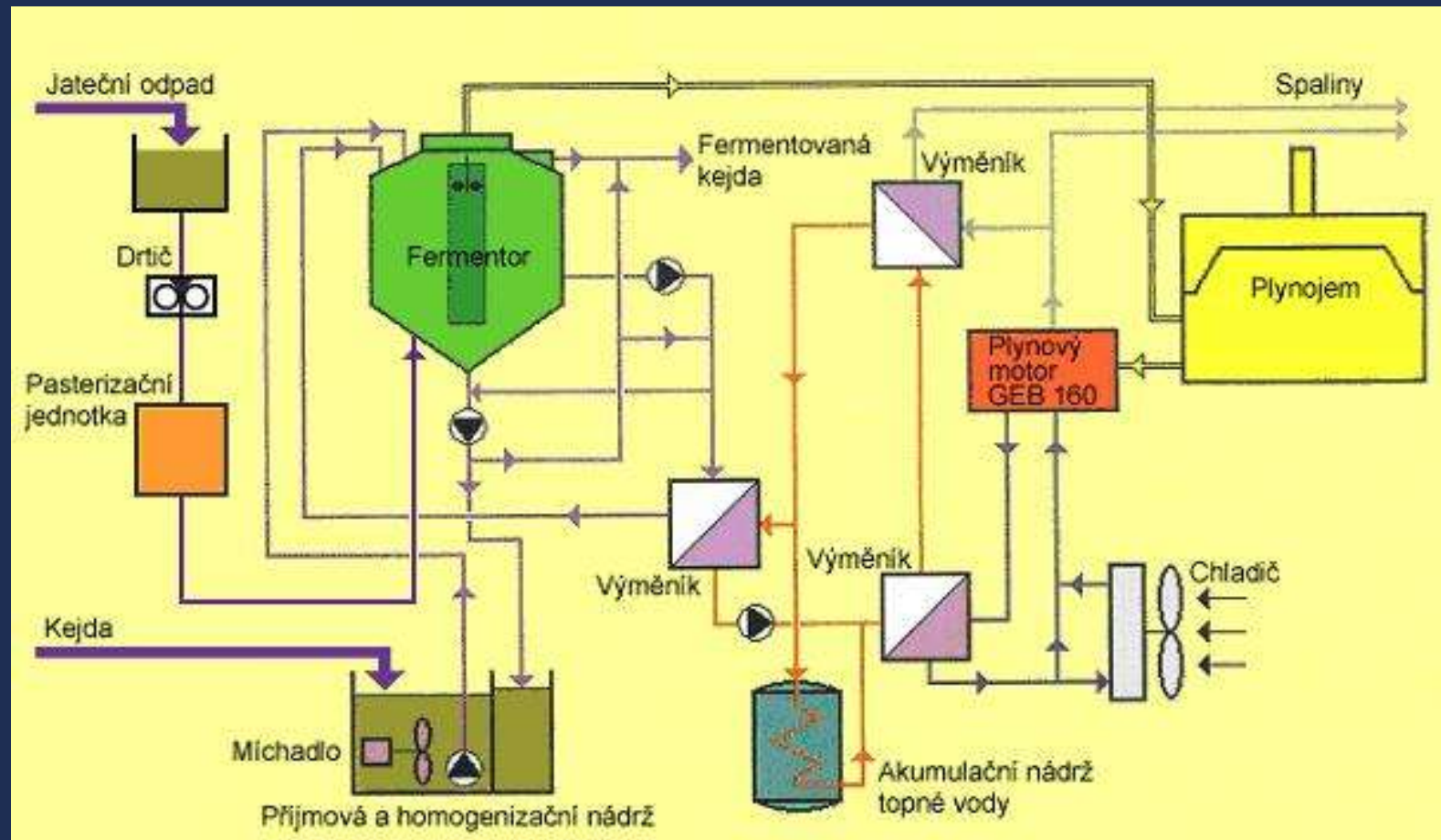



# Příjem jatečního odpadu

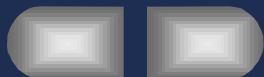

# Zařízení pro úpravu jatečního odpadu

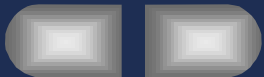

# Zařízení pro úpravu biologicky rozložitelných odpadů

## Alteno Německo





# Využití rostlinné biomasy pro výrobu bioplynu

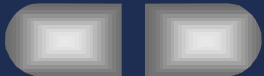

# Komponenty bioplynových stanic

- dávkovače pevných substrátů

(přímo do fermentoru)

- Šnekové dopravníky
- Čerpadla, čerpací systémy
- Střešní integrované plynojemy
- Regulace

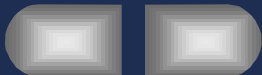

# Využitelné plodiny



**Žito GPS**



**Slunečnice**



**Kukuřice**

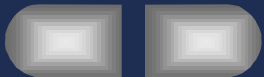





# Kvalitní vsázka





# Běžná praxe

- *Dávkování čelním nakladačem několikrát za den*
- *Nevýhoda, malá účinnost využití rostlinné biomasy pro výrobu bioplynu!*

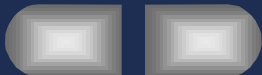

# Využití rostlinné biomasy pro výrobu bioplynu, míchání biomasy s odpady ŽV

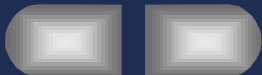

# Využití rostlinné biomasy pro výrobu bioplynu, zařízení pro dávkování

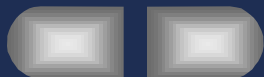
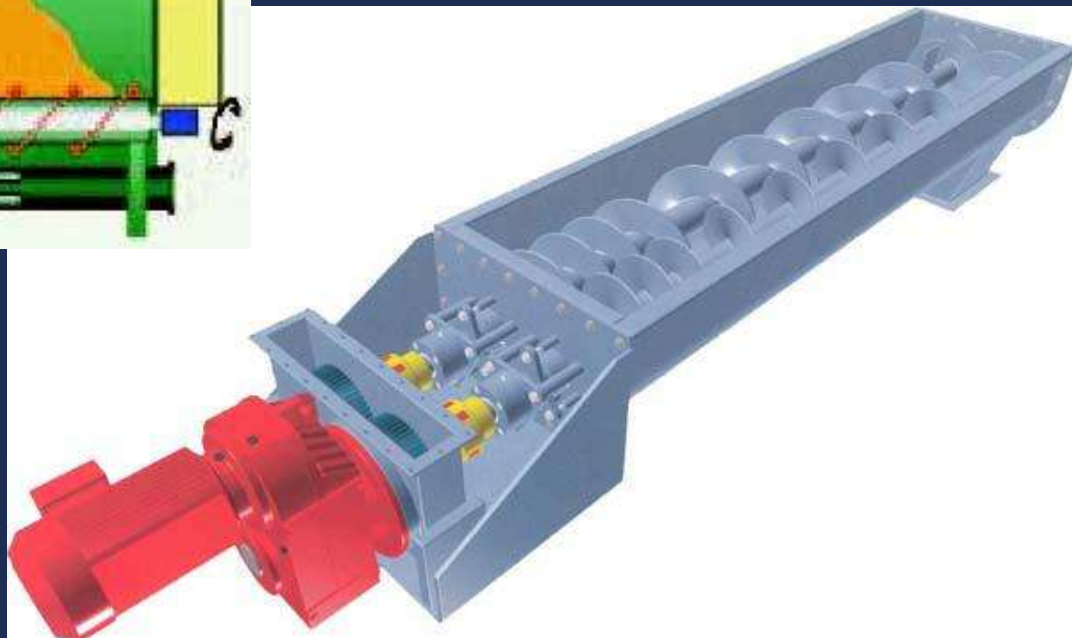
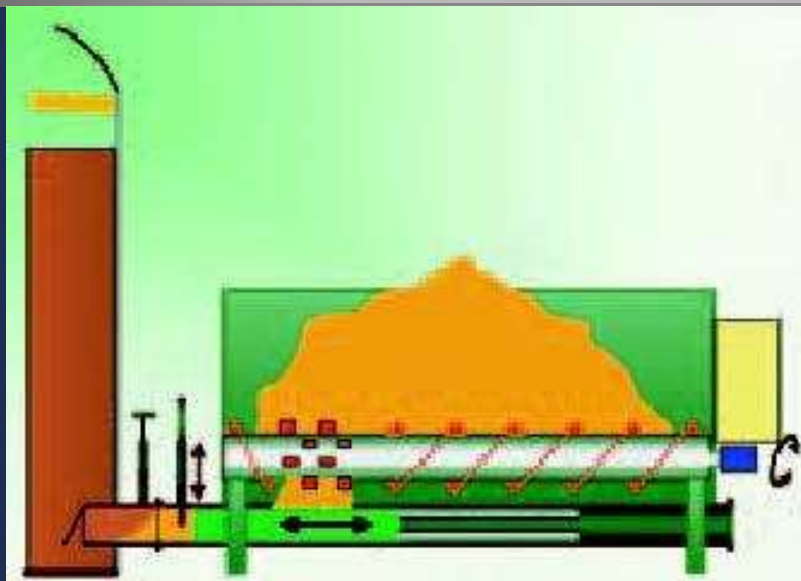

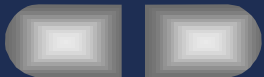
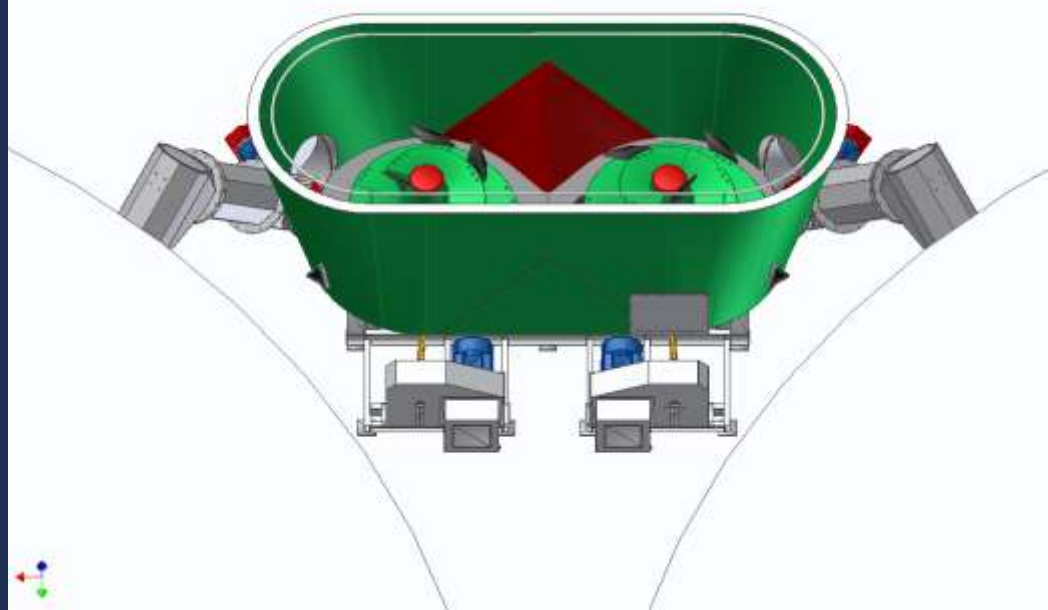
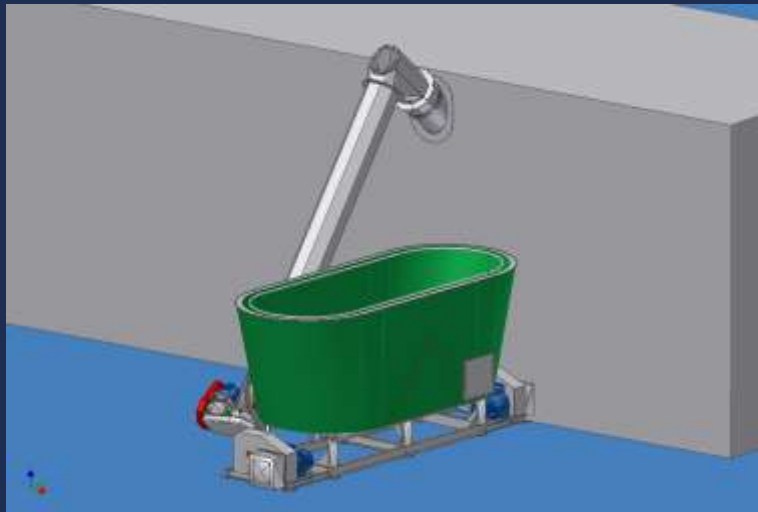
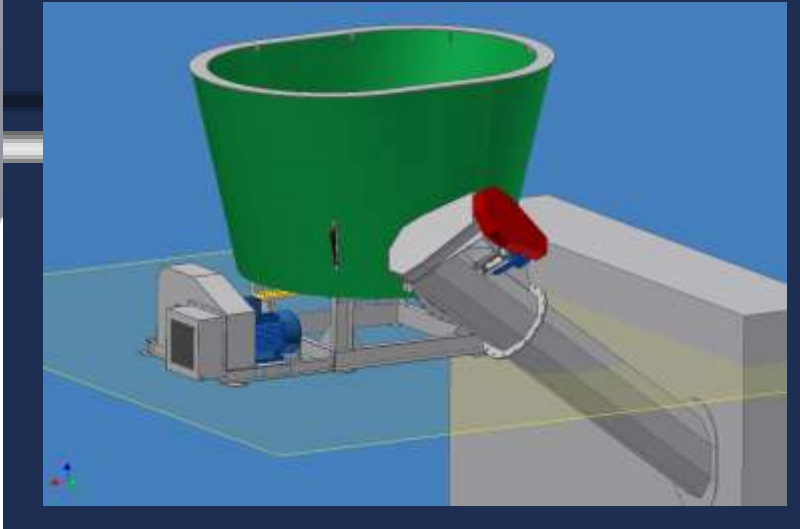
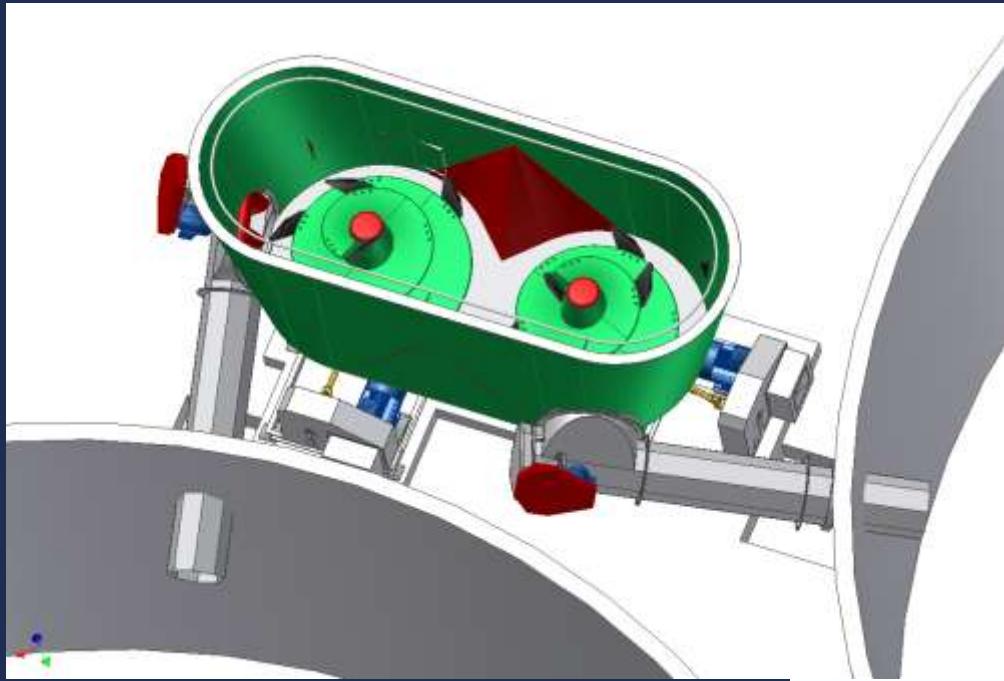



# Využití rostlinné biomasy pro výrobu bioplynu, míchání biomasy s odpady ŽV

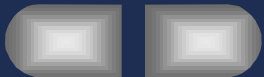

# Využití rostlinné biomasy pro výrobu bioplynu, míchání biomasy s odpady ŽV

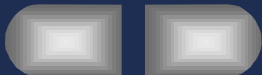

## Příprava vzorků pro anaerobní zpracování (drcení)



Příprava vzorků pro anaerobní digesci, úprava sušiny a pH

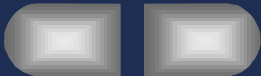



# Lisování trav

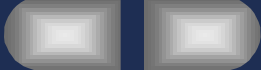



# Mechanická úprava rostlinné biomasy

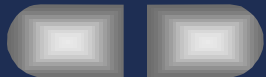

# Plynná biopaliva

- Přeměna organických odpadů na energii a hnojivo
- Studium procesů anaerobní fermentace, laboratorní a provozní měření



# Plynná biopaliva

- Přeměna organických odpadů na energii a hnojivo
- Studium procesů anaerobní fermentace, laboratorní a provozní měření





# Plynná biopaliva

- Přeměna organických odpadů na energii a hnojivo
- Studium procesů anaerobní fermentace, laboratorní a provozní měření



BC-28 Biogas-Controller		
CH <sub>4</sub>	56.9 %Vol	T <sub>se</sub> = 39.1 °C
		T <sub>um</sub> = 28.3 °C
CO <sub>2</sub>	40.5 %Vol	Zykl: 1 Messung
O <sub>2</sub>	0.6 %Vol	Zeit: 13:26:59
H <sub>2</sub> S	256 ppm	Datum: 24.09.08
		St19
Betrieb   Test   Warnungen		





# Bioplynová stanice Penkun SRN

---

- 20 MW<sub>el</sub> 40x 500 kW<sub>el</sub>
- 40 fermentorů
- 300 000 t silážní a CCM kukuřice
- 50 000 t obilovin
- 50 000 t kejdy
- 160 milionů kWh<sub>el</sub> ročně
- 55-70 % CH<sub>4</sub>

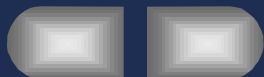



# Bioplynová stanice Penkun SRN

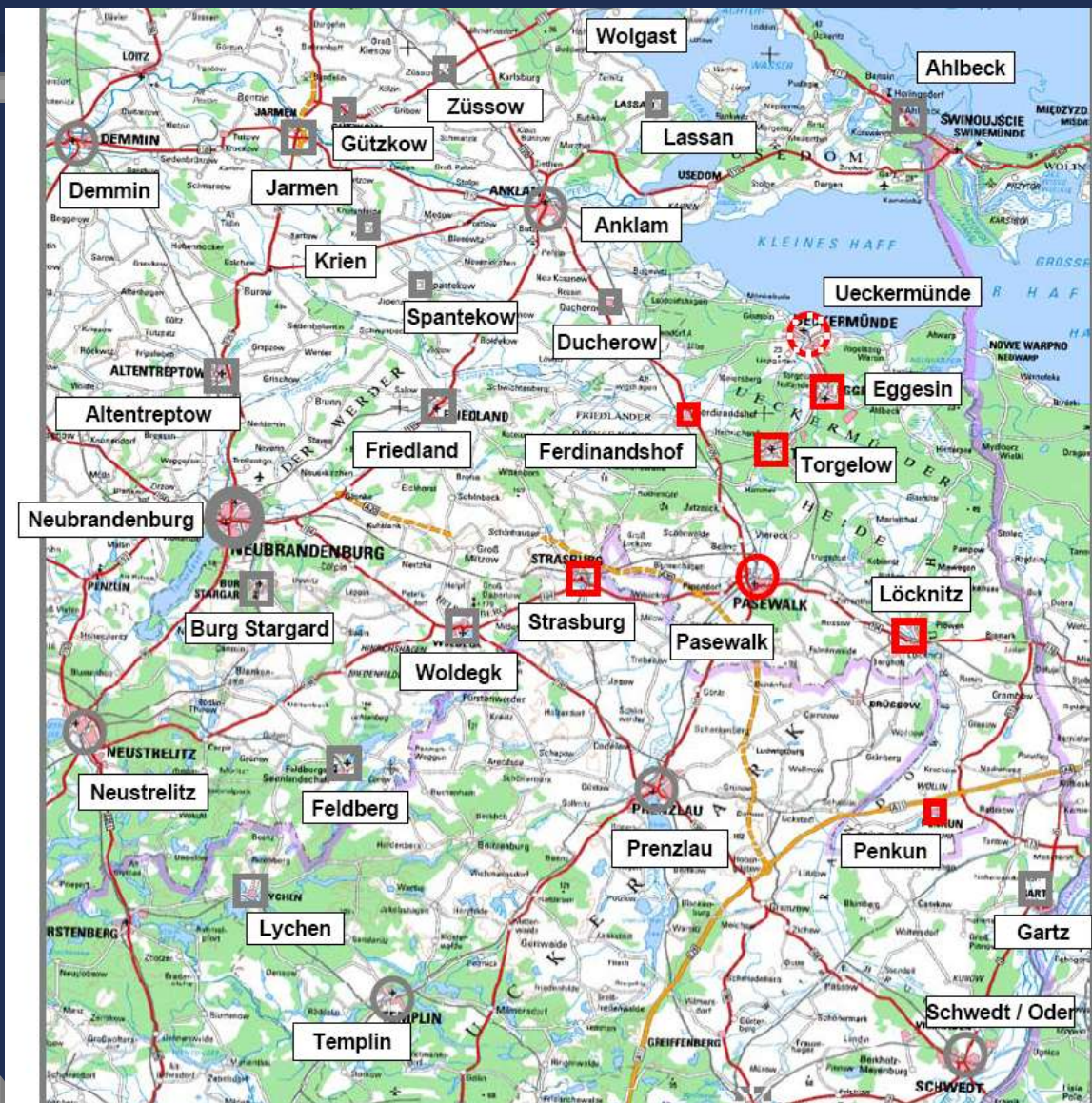



# Bioplynová stanice Penkun SRN



Bioplynová stanice  
Penkun SRN





# Bioplynová stanice Penkun SRN



# Energetická efektivnost bioplynu

	Kapacita BPS	Energetická efektivnost (získaná/vložená)	
		na celk. produkci	na efekt. produkci
		Bioplynové stanice	100 kW
500 kW	35,28		12,70
1000 kW	31,33		11,28
2000 kW	27,01		9,72
20 000 kW	18,83		6,78

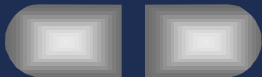

# Energetická efektivnost bioplynu

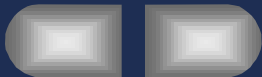
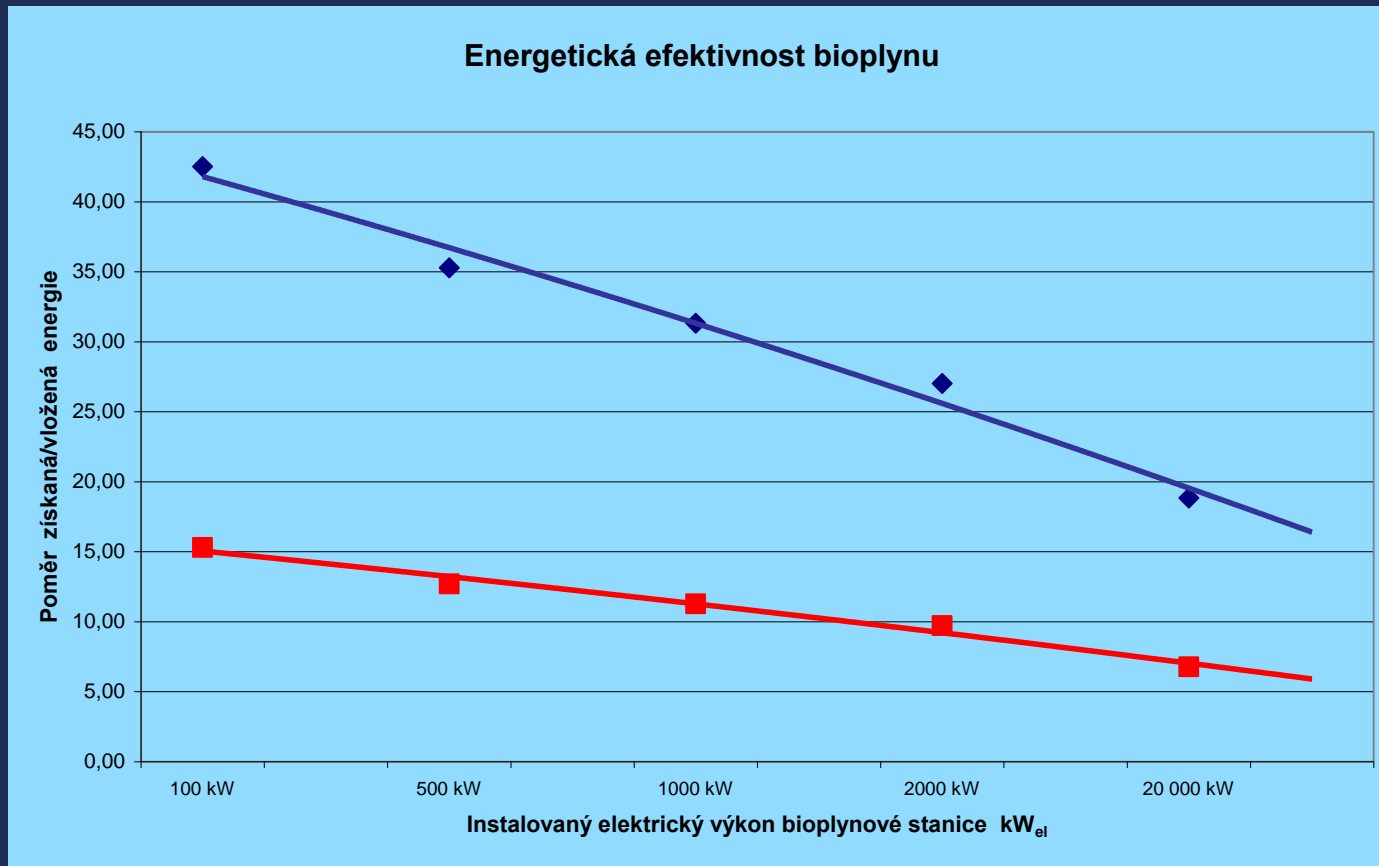

# KNĚŽICE

Projekt ESO (Energeticky soběstačná obec)

- 1) Bioplynová stanice...330 kW<sub>el</sub> + 405 kW<sub>t</sub> teplo - 200 kW technolog.  
- 200 kW vytápění (TUV)

kejda prasat od 3 zemědělských a.s.

klihovková voda

kaly z ČOV Poděbrady

odpadní vody ze 3 obcí

jateční odpad

- 2) Kotelna na slámu....0,8 MW, STEP Trutnov  
štěpku...0,4 MW, STEP Trutnov

- 3) Výroba topných pelet...licence Ekover

Provoz: podzim 2006

Financování: ERDF.....70 %  
Fond ŽP...10 %

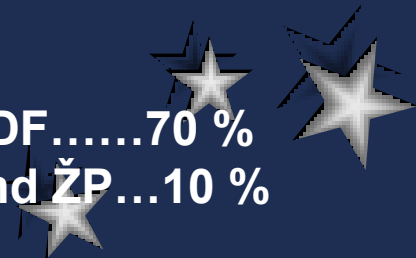
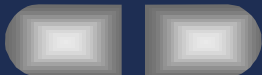



# KNĚŽICE

vodnatý digestát - organická složka půdy

**Bioplynová stanice**

výroba plynu, elektřiny  
a teplé užitkové vody

**Peletizační linka**

**Kotelna na biomasu**

**Energeticky soběstačná obec**

ODPADNÍ TEPLLO







# Postupné kroky pro zavádění motorových biopaliv

Diskuse o alternativních palivech pro silniční dopravu a o soustavě opatření pro zajištění použití alternativních paliv

Struktura:

- Výzva pro dosažení cíle 20% podílu alternativních paliv v EU do r. 2020.
- Hodnocení různých technologií pro výrobu alternativních paliv.
- Návrhy postupných kroků akčního plánu pro zajištění alternativních paliv.

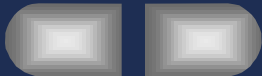

# Předpokládaný vývoj spotřeby kapalných paliv z jednotlivých zdrojů

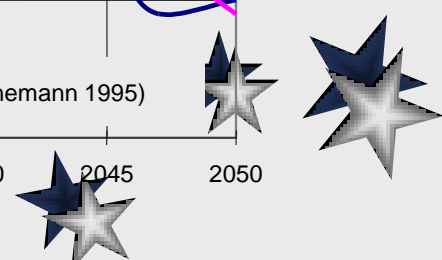
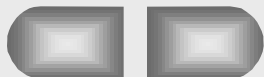
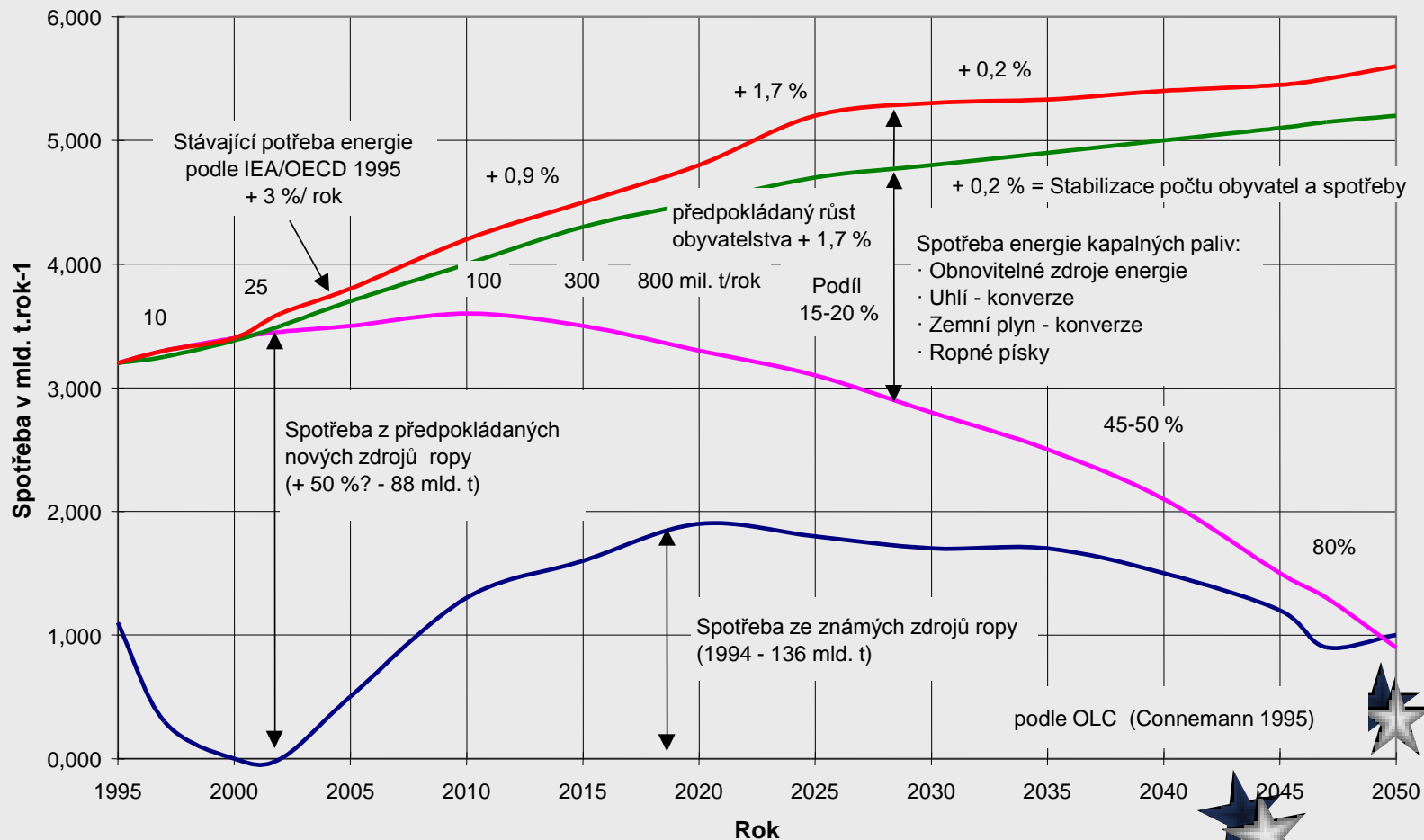



# Kapalná biopaliva

- Výroba a využití motorových paliv z biomasy
  - Výroba MEŘO
  - Výroba směsných paliv s obsahem MEŘO
  - Využití bioetanolu v pohonných hmotách
  - Normativní a legislativní činnost



# Kapalná biopaliva

- Výroba a využití motorových paliv z biomasy
  - Normativní a legislativní činnost



# Motorová biopaliva

- Výroba a využití motorových paliv z biomasy
  - Normativní a legislativní činnost:
  - ČSN 65 6513 Motorová paliva - Ethanol pro vznětové motory – Technické požadavky a metody zkoušení
  - ČSN 65 6514 Motorová paliva - Bioplyn pro zážehové motory – Technické požadavky a metody zkoušení
  - ČSN 65 6516 Motorová paliva - Řepkový olej pro spalovací motory na rostlinné oleje – Technické požadavky a metody zkoušení



# Energetická efektivnost motorových biopaliv

	Plodina	Energie získaná	Energetická efektivnost
		Produkt	(získaná/vložená)
Kapalná biopaliva	Řepka olejná	semeno 3t (MEŘO 1,15t)	25,41
		sláma 6t	
	Kukuřice na zrno	zrno 7,5t (bioethanol 2,5 t)	4,41
		sláma 7 t	
	Pšenice	zrno 6 t (bioethanol 2 t)	4,20
		sláma 5 t	
	Cukrovka	bulvy 50 t (bioethanol 4,5 t)	1,81

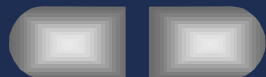



# Jak daleko dojde osobní automobil na produkci z 1 ha zemědělské půdy

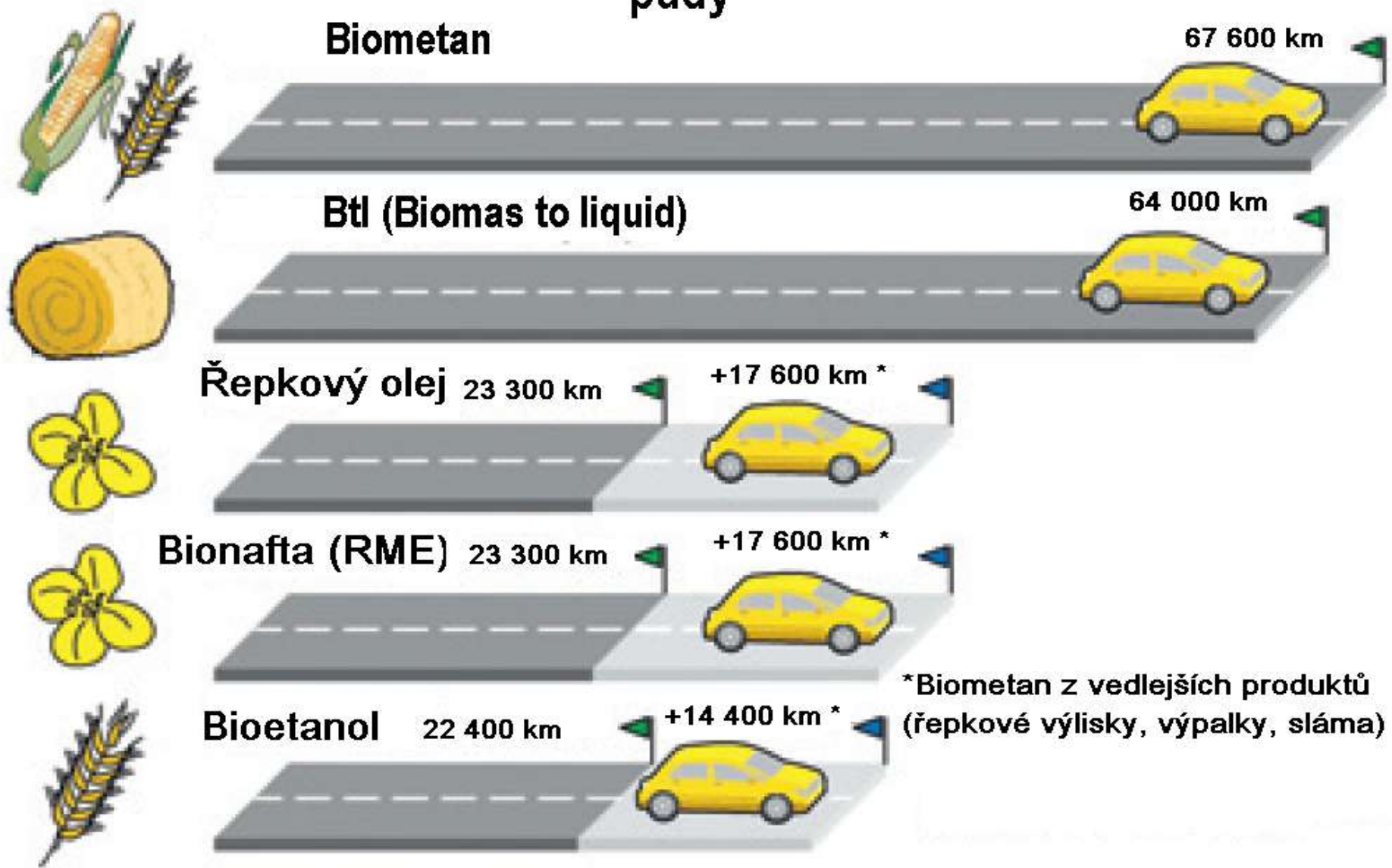

Průměrná spotřeba benzínu 7,4 l/100 km, průměrná spotřeba nafty 6,1l/100 km

# Plynná biopaliva

- Úprava bioplynu na kvalitu zemního plynu

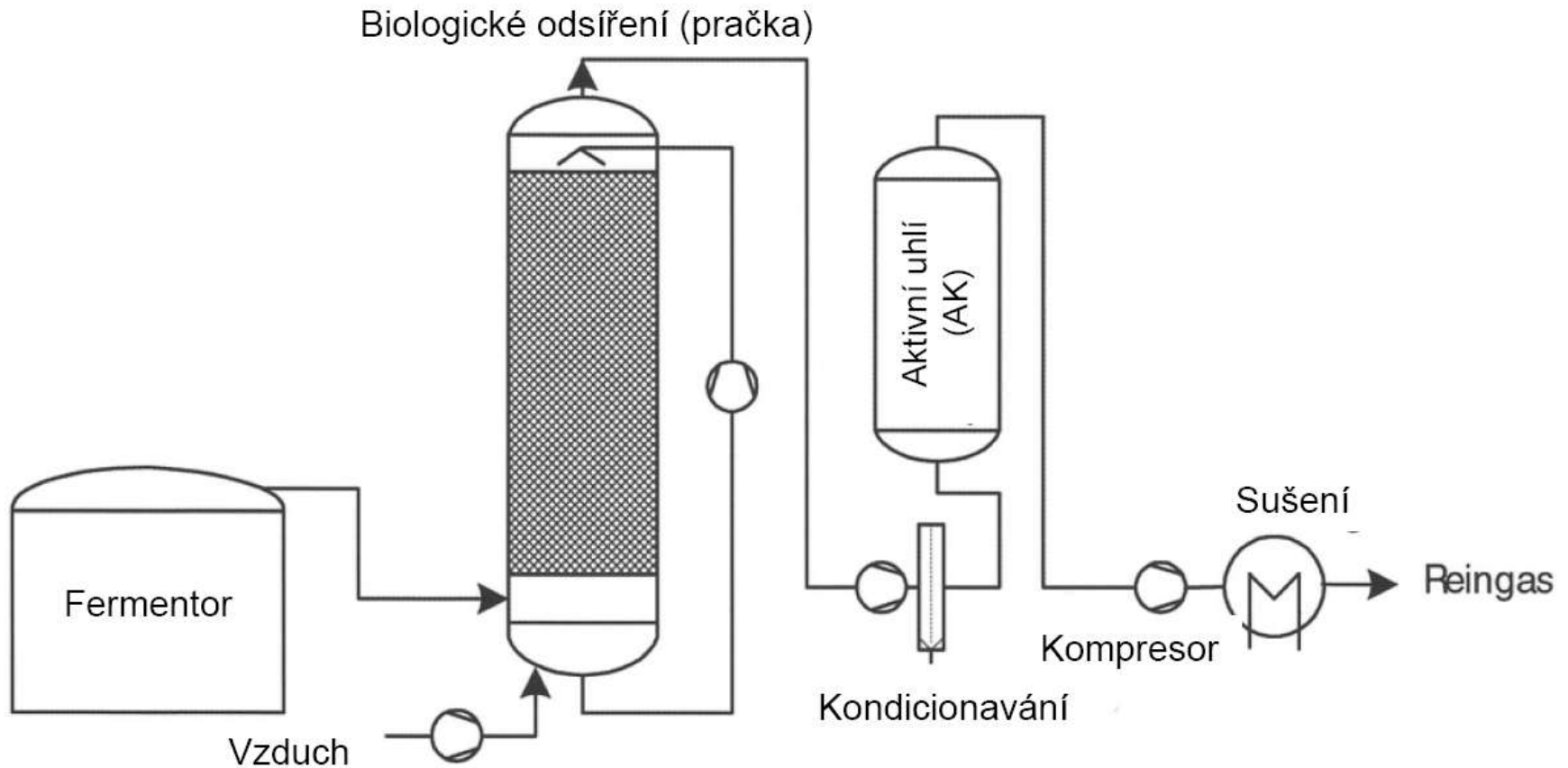

# Malá zemědělská bioplynová stanice





# Využití bioplynu v zemědělství - pohon vozidel

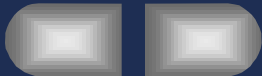



# Využití bioplynu v zemědělství - pohon vozidel

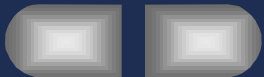

# Využití bioplynu v zemědělství - pohon vozidel



# Využití bioplynu v zemědělství - pohon vozidel

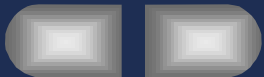



# Využití bioplynu v zemědělství - pohon vozidel

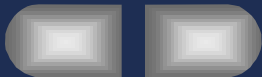
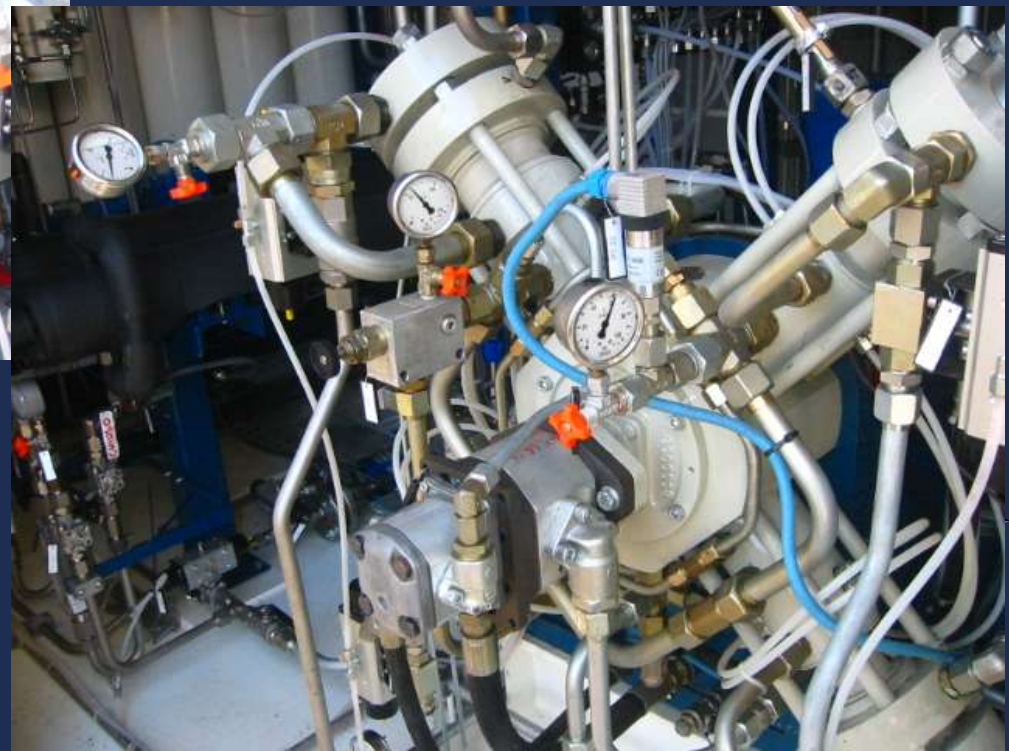



# Využití bioplynu v zemědělství - pohon vozidel

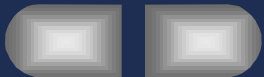

# Využití bioplynu v zemědělství - pohon vozidel

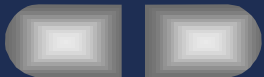

# Využití bioplynu v zemědělství - pohon vozidel

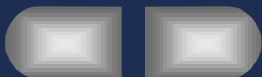

# NÁKLADY NA DOPRAVU PODLE TONÁŽE DOPRAVNÍHO PROSTŘEDKU

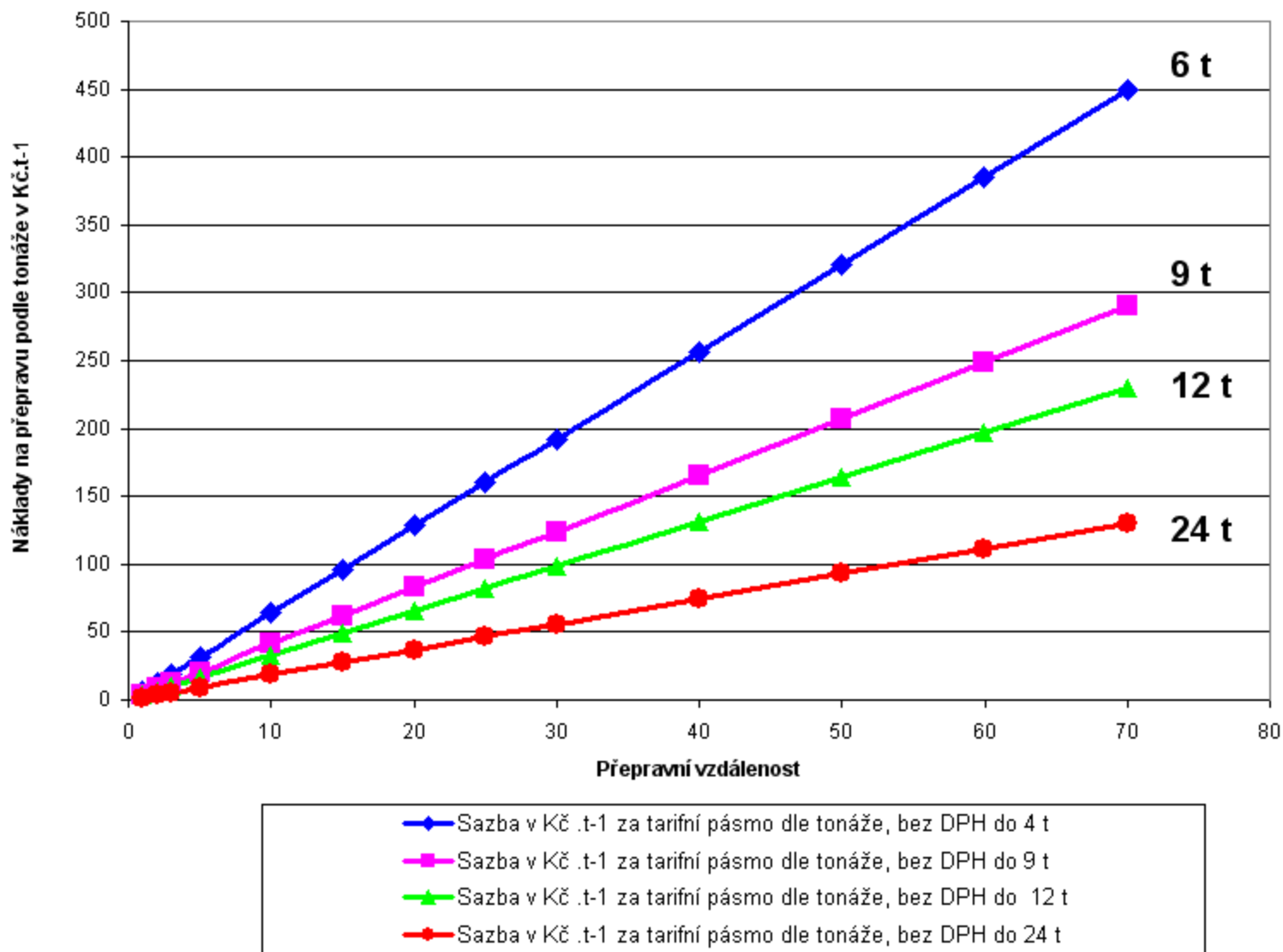



# VYHLÁŠKA č. 274 Ministerstva zemědělství ze dne 12. listopadu 1998 o skladování a způsobu používání hnojiv

---

## Skladování statkových hnojiv

(1) Kapacita skladovacích prostor<sup>3)</sup> musí odpovídat skutečné produkci hnoje

- a) za 6 měsíců při vyvážení hnoje dvakrát ročně,
- b) za 10 měsíců při vyvážení hnoje jednou ročně.

(2) Ustanovení odstavce 1 se nevztahuje na statková hnojiva uložená na zemědělské půdě před jejich použitím.

(3) Jímky musí kapacitně odpovídat minimálně pětiměsíční skutečné produkci u kejdy a čtyřměsíční produkci u močůvky a hnojůvky. Při provozu jímek musí být vyloučen přítok povrchových vod do jímky.<sup>3)</sup>

# VYHLÁŠKA č. 274 Ministerstva zemědělství ze dne 12. listopadu 1998 o skladování a způsobu používání hnojiv

## ČÁST DRUHÁ POUŽÍVÁNÍ HNOJIV, STATKOVÝCH HNOJIV, POMOCNÝCH PŮDNÍCH LÁTEK, POMOCNÝCH ROSTLINNÝCH PŘÍPRAVKŮ A SUBSTRÁTŮ NA ZEMĚDĚLSKÉ PŮDĚ A LESNÍCH POZEMCÍCH A VEDENÍ EVIDENCE O JEJICH POUŽITÍ

### § 5

#### **Používání hnojiv, statkových hnojiv, pomocných půdních látek, pomocných rostlinných přípravků a substrátů na zemědělské půdě**

(1) Při používání hnojiv, pomocných půdních látek, pomocných rostlinných přípravků a substrátů nesmí dojít k přímému vniknutí či ke splachu hnojiva, pomocné půdní látky, pomocného rostlinného přípravku nebo substrátu do povrchových vod a na sousední pozemky.

(2) Při používání kejdy nebo močůvky je nutno zapracováním do půdy zabránit úniku amoniaku.

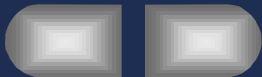

# Biomasa využitelná pro výrobu bioplynu

---

**Ve skutečnosti jsou využitelné druhy biomasy stanoveny vyhláškou č. 482/2005 Sb., o stanovení druhů, způsobů využití a parametrů biomasy při podpoře výroby elektřiny z biomasy, ve znění vyhlášky č. 5/2007 Sb., v příloze č.1 k této vyhlášce se taxativně upravuje možnost využití jednotlivých druhů biomasy k energetickým účelům.**

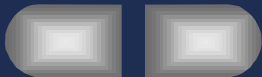



Obr. A303.5: Potravinové zbytky Mc Donalds



Obr. A303.6: Odpadní tuky Mc Donalds



Obr. A303.7: Porost křídlatky



Obr. A303.8: Rozdrcená křídlatka



Obr. A303.9: Namleté zbytky Mc Donalds



Obr. A303.10: Dávkování kejdy a fugátu

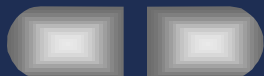





Obr. A303.11: Příprava malých fermentorů



Obr. A303.12: Připravené velké fermentory



Obr. A303.13: Navažování komponentů substrátu



Obr. A303.14: Úprava pH substrátu před uzavřením fermentorů



Obr. A303.15: Malé fermentory po skončení pokusu, před vážením



Obr. A303.16: Zařízení s malými fermentory a plynojemy

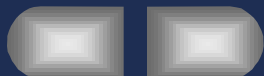

Tabulka č. 2: Proces anaerobní fermentace

Skupina	Popis druhu biomasy	Kategorie
		Anaerobní fermentace (AF)
1	cíleně pěstované energetické plodiny (jednoleté, dvouleté a víceleté byliny a zemědělské plodiny), tj. plodiny, jejichž hlavní produkt (z nich vyrobený) je primárně určen k energetickým účelům a jejich části	AF 1
2	<p>a) znehodnocené zmo potravinářských obilovin a semeno olejnin, včetně vedlejších a zbytkových produktů z jejich zpracování,</p> <p>b) ostatní rostlinná pletiva, rostliny a části rostlin, jejich vedlejší a zbytkové produkty ze zemědělských a potravinářských výroby,</p> <p>c) rostliny uvedené v příloze č. 2 této vyhlášky, avšak pouze v případě, pokud se jedná výlučně o využití biomasy vzniklé odstraněním těchto rostlin na jejich stávajících stanovištích,</p> <p>d) travní hmota z údržby trvalých travních porostů a z biomasy z údržby veřejné i soukromé zeleně, včetně údržby tratí, vodotečí, ochranných pásem apod.,</p> <p>e) výpalky z lihovarů vyrábějících kvasný lih pro potravinářské účely a z pěstitelských pálenic,</p> <p>f) zemědělské meziproducty z živočišné výroby vznikající při chovu hospodářských zvířat, včetně tuhých a kapalných exkrementů s původem z živočišné výroby – kejda a hnůj,</p> <p>g) nepoužité oleje z olejnatých rostlin a pokrutiny vzniklé při lisování rostlinného oleje,</p> <p>h) ostatní zbytková biomasa v podobě kalů z praní, čištění, extrakce, loupání, odstředování a separace, včetně zbytkové biomasy ze zpracování ovoce, zeleniny, obilovin, jedlých olejů, kaka, kávy a tabáku, z mlékárenského, konzervářského, cukrovnického, pivovarnického a tabákového průmyslu, z výroby droždí a kvasničného extraktu, z přípravy a kvašení melasy, z pekáren a výroby cukrovinek, výroby alkoholických a nealkoholických nápojů a další obdobná biomasa,</p> <p>i) nestabilizované kalů z čistíren odpadních vod, vzniklé v aeračních nádržích při biologickém zpracování odpadních vod nebo při biologickém procesu čištění výlučně z čistíren vybavených pouze aerobním stupněm čištění, s vyloučením ostatních kalů a usazenin z vodních těles,</p> <p>j) rostlinné oleje a živočišné tuky s výjimkou živočišných tuků podle přímo použitelného předpisu Evropských společenství<sup>3)</sup>,</p> <p>k) zbytkový jedlý olej a tuk, směs tuků a olejů z odlučovače tuků obsahující pouze jedlé oleje a jedlé tuky,</p> <p>l) alkoholy vyráběné z biomasy,</p> <p>m) zbytkové produkty z destilace lihu (bioethanolu pro účely přimíchávání do PHM), zpracované produkty pocházející z živočišných materiálů kategorie 2 a 3, podle přímo použitelného předpisu Evropských společenství<sup>3)</sup>, nezpracovaných živočišných materiálů, kalů z praní a čištění živočišných tkání kategorie 3, podle právního předpisu evropských společenství, mléka, mleziva, hnoje a obsahu trávicího traktu vyjmutého z trávicího traktu, vše kategorie 3, podle přímo použitelného předpisu Evropských společenství<sup>3)</sup>,</p> <p>n) v případě těchto materiálů kategorie 2 podle přímo použitelného předpisu Evropských společenství<sup>3)</sup>, tj. pouze pokud jsou předem tepelně zpracovány (hygienizovány),</p> <p>o) masokostní moučka pouze kategorie 2 a 3 podle přímo použitelného předpisu Evropských společenství<sup>3)</sup>,</p>	AF 2

	p) kafilerní tuk pouze kategorie 2 a 3 podle přímo použitelného předpisu Evropských společenství),	
<b>Skupina</b>	<b>Popis druhu biomasy</b>	<b>Kategorie Anaerobní fermentace (AF)</b>
2	q) biologicky rozložitelné zbytky z kuchyní a stravoven, r) biologicky rozložitelná část vytríděného průmyslového a komunálního odpadu pocházející z odděleného sběru nebo z procesu mechanicko-biologické úpravy, s vyloučením biomasy zpracovávané v procesu čištění odpadních vod	AF2



# Separace tuhé složky z digestátu po výrobě bioplynu





# Separace tuhé složky z digestátu po výrobě bioplynu

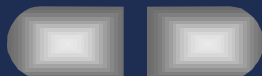
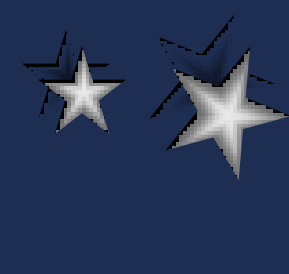

# Využití separátu pro hnojení i spalování

- 1) Usušený separát bude využit jako hnojivo, v případě, že ho nebude možné využít z různých důvodů tímto způsobem, bude spalován.
- 2) Spalování je možné ve formě sypkého materiálu, nebo briket či pelet.

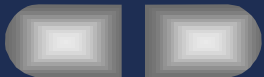

# Dvoustupňové energetické využití BRO

"Dvoustupňové energetické využití BRO s minimalizací skládkovaného zbytku".

Skládkovaný zbytek bude prakticky pouze anorganický popel.

1) První stupeň anaerobní digesce

2) Druhý stupeň výroba tuhého alternativního paliva

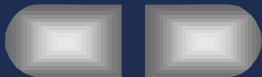

# Příprava separátu pro dávkování do směsí

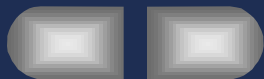



# Příprava rostlinné biomasy a výroba briket



Drtič zahradního odpadu Viking GE 220



Briquetovací lis HLS 50

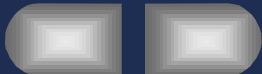

# Porovnání separátu s briketou

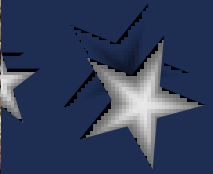



# Brikety s hmotnostním podílem dřevěné piliny separát 1:1 a 7:3



# Brikety s různým hmotnostním podílem biomasy a separátu

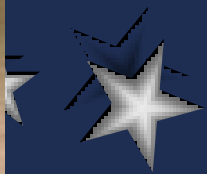



# Kontakt



Výzkumný ústav zemědělské techniky

Drnovská 507

161 01 Praha 6 – Ruzyně

☎ 233 022 111

E-mail: [vuzt@vuzt.cz](mailto:vuzt@vuzt.cz)

<http://www.vuzt.cz>

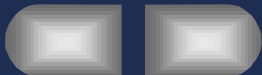



Děkuji za pozornost!

